

MADRID

Dezent und speziell → Besonders geeignet für individuelle Wünsche ist die Modellreihe MADRID. Bereits im Außenbereich sind die Stelen MADRID immer an der richtigen Stelle - egal ob im Hoch- oder Querformat. Das Leitbild des charmanten Rahmens wird im Innenbereich fortgeführt - bei Innenaufstellern, Wandwegweisern und Deckenhängern. Papierflexible Türschilder und Wegweiser erhalten durch den besonders filigranen Aluminiumrahmen ein ästhetisches und dezentes Erscheinungsbild.

- Aluminiumrahmen
- edles Design
- individuelle Lösungen

Die Sondereditionen Black Line und Gold Line machen MADRID zum ultimativen Leit- und Orientierungssystem am Puls der Zeit.



RUTSCHI

Rutschi AG
044 308 42 00
info@rutschi.ch

MADRID

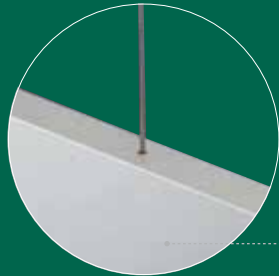

Die Beschriftung erfolgt unmittelbar auf die Beschriftungsfläche durch selbstklebende Folienbuchstaben, Digitaldruck oder Brandschutz-/Fluchtwegsymbole.



MADRID Silver Line Deckenhänger - Direktbeschriftung

Technische Daten:

Der Grundkörper besteht aus einem silber eloxierten, allseits geschlossenen Aluminiumrahmen, der doppelseitig mit Verbundplatten (3 mm) in silber RAL 9006 verkleidet ist. Die Gesamttiefe beträgt 16 mm. Lieferung inkl. 2 x 1,5 m Stahlseil und Pressösen.

Schildformat	Sichtformat	Artikel-Nr.
Höhe x Breite x Tiefe in mm	Höhe x Breite in mm	
150 x 650 x 16	147,5 x 647,5	i25hänger150.650
150 x 850 x 16	147,5 x 847,5	i25hänger150.850
150 x 1000 x 16	147,5 x 997,5	i25hänger150.1000
150 x 1250 x 16	147,5 x 1247,5	i25hänger150.1250
250 x 650 x 16	247,5 x 647,5	i25hänger250.650
250 x 850 x 16	247,5 x 847,5	i25hänger250.850
250 x 1000 x 16	247,5 x 997,5	i25hänger250.1000
250 x 1250 x 16	247,5 x 1247,5	i25hänger250.1250

Individuelle Formate auf Anfrage.

Zubehör	Artikel-Nr.
Automatik	i7732 *

* Pro Schild werden 2 Stück der Automaten benötigt. Eine Beschreibung der Automaten finden Sie auf Seite 190.

Beschreibung und Montage

Die Beschriftung erfolgt hier unmittelbar auf die Beschriftungsfläche durch selbstklebende Folienbuchstaben, Digitaldruck oder Brandschutz-/Fluchtwegsymbole.

Die Deckenbefestigung erfolgt wahlweise mittels herkömmlicher Haken oder der Deckenautomatik. Die Automatik lässt ein nachträgliches Justieren zu, so dass Unebenheiten sowie kleine Unterschiede in der Seillänge mühelos ausgeglichen werden können.

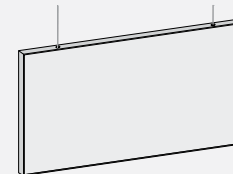

Haken



Automatik

MADRID Silver Line Deckenhänger - papierflexibel

für doppelseitige Beschriftung, inklusive 2 x 1,5 m Stahlseil und Pressösen.

Schildformat	Sichtformat	Artikel-Nr.
Höhe x Breite in mm	Höhe x Breite in mm	
150,5 x 299,5	144 x 293	i2540
150,5 x 596,5	144 x 590	i2541



MADRID Silver Line Fahnschild – papierflexibel

für doppelseitige Beschriftung (z. B. mit Fluchtwegezeichen oder Papiereinlagen), inklusive Adapter.



Schildformat	Sichtformat	Artikel-Nr.
Höhe x Breite in mm	Höhe x Breite in mm	
150,5 x 150,5	144 x 144	i2551 BESTSELLER
150,5 x 299,5	144 x 293	i2550
212,5 x 299,5 DIN A4 quer	206 x 293	i2554
299,5 x 422,5 DIN A3 quer	293 x 416	i2553

Beschreibung und Montage

Der Adapter besteht aus einem Montagegrundprofil und einem silber eloxierten Adapterprofil. Das Grundprofil wird mittels zwei Schrauben* an der Wand befestigt. Eine seitliche Madenschraube sichert das darüber geschobene Adapterprofil, an dem die Schilder doppelseitig befestigt sind.

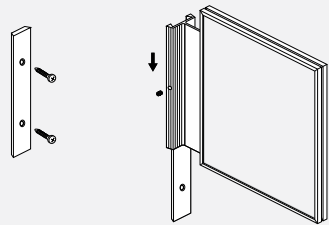

* Montagematerial zur Wandmontage (Schrauben und Dübel) nicht im Lieferumfang enthalten.



MADRID Silver Line Infostativ mit Wechselmodul (Set) – papierflexibel

Am Puls der Zeit – das mobile Infostativ MADRID vereint Funktionalität mit Ästhetik und zieht somit alle Blicke auf sich.

Technische Daten:

Am Standfuß aus Stahl im Format 220 x 300 x 4 mm (lackiert in RAL 7021 schwarzgrau) ist der gebogene Aluminiumhalter (silber) in Höhe 900 mm befestigt. Angebrachte, drehbare und entnahmesichere Wechselmodule DIN A4 oder DIN A3 oder ein Prospekthalter bieten Platz für variable Informationen.

Art	Außenformat	Sichtformat	Artikel-Nr.
	Höhe x Breite in mm	Höhe x Breite in mm	
Wechselmodul DIN A4	299,5 x 212,5	293 x 206	iStativHQ2504
Wechselmodul DIN A3	422,5 x 299,5	416 x 293	iStativHQ2503
Prospekthalter aus transparentem Acryl	250 x 225 x 42	297 x 210	iStativ13704

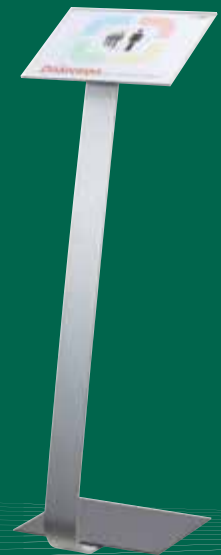

MADRID

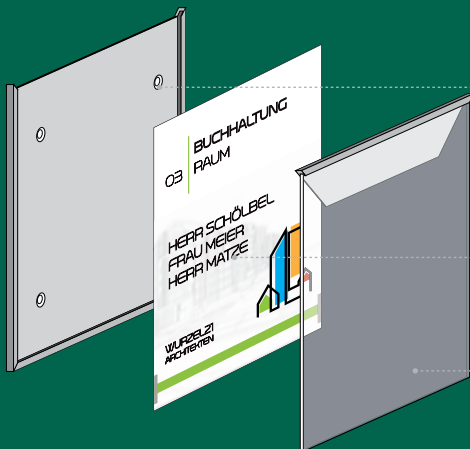

silber eloxierter Aluminiumrahmen
Rückwand silber, mit Bohrungen

Papiereinlage

entspiegelte Abdeckhaube

! Zur Sicherung gegen unbefugten Zugriff finden Sie unsere Diebstahlsicherung auf Seite 96.

MADRID Silver Line Türschild/Wegweiser zur Wandmontage - papierflexibel

Schildformat *		Sichtformat	Artikel-Nr.
Höhe x Breite in mm		Höhe x Breite in mm	
75,5 x 150,5	Türschild 75	69 x 144	i2501
105,5 x 105,5	Türschild 105	99 x 99	i2511 NEW!
150,5 x 105,5	DIN A6 hoch	144 x 99	i2506
105,5 x 150,5	DIN A6 quer	99 x 144	i2516
120,5 x 120,5	Türschild 120	114 x 114	i2520
150,5 x 150,5	Türschild 150	144 x 144	i2500 BESTSELLER
212,5 x 150,5	DIN A5 hoch	206 x 144	i2505
150,5 x 212,5	DIN A5 quer	144 x 206	i2515
182,5 x 182,5	Türschild 182	176 x 176	i2518
299,5 x 150,5	Fluchtwegweiser hoch	293 x 144	i2531
150,5 x 299,5	Fluchtwegweiser quer	144 x 293	i2530
212,5 x 212,5	Wegweiser 212	206 x 206	i252125x2125 NEW!
299,5 x 212,5	DIN A4 hoch	293 x 206	i2504 BESTSELLER
212,5 x 299,5	DIN A4 quer	206 x 293	i2514 BESTSELLER
150,5 x 422,5		144 x 416	i25150,5x422,5
299,5 x 299,5	Wegweiser 299	293 x 293	i2529
422,5 x 299,5	DIN A3 hoch	416 x 293	i2503 BESTSELLER
299,5 x 422,5	DIN A3 quer	293 x 416	i2513 BESTSELLER
596,5 x 422,5	DIN A2 hoch	590 x 416	i2502 BESTSELLER
422,5 x 596,5	DIN A2 quer	416 x 590	i2512 BESTSELLER
844,5 x 596,5	DIN A1 hoch	838 x 590	i2507
596,5 x 844,5	DIN A1 quer	590 x 838	i2517
1192,5 x 844,5	DIN A0 hoch	1186 x 838	i2509
844,5 x 1192,5	DIN A0 quer	838 x 1186	i2519

* Die Formatangaben sind in Höhe x Breite - die Öffnungsrichtung der Abdeckhaube ist standardmäßig immer nach oben.

i Montage

Das Türschild bzw. der Wegweiser wird mit vier Schrauben* an der Wand befestigt.

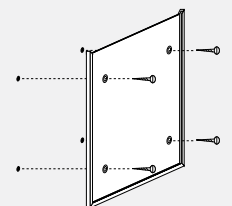

* Montagematerial zur Wandmontage (Schrauben und Dübel) nicht im Lieferumfang enthalten.

MADRID

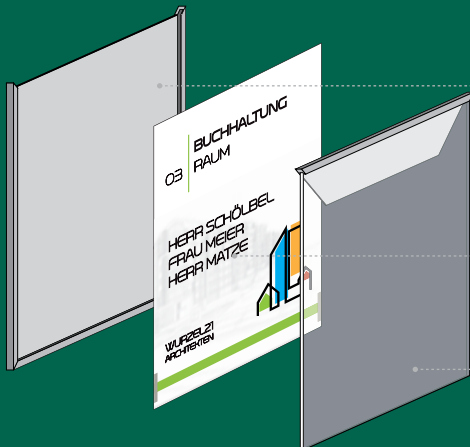
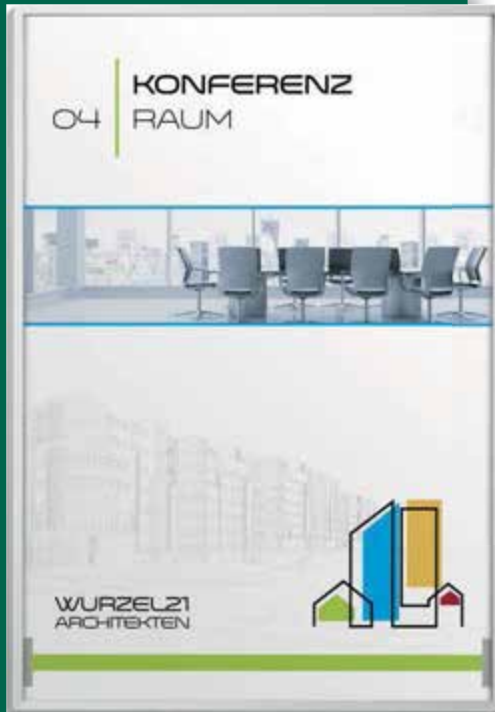

silber eloxierter Aluminiumrahmen
Rückwand silber, ohne Bohrungen

Papiereinlage

entspiegelte Abdeckhaube

! Zur Sicherung gegen unbefugten Zugriff finden Sie unsere Diebstahlsicherung auf Seite 96.

MADRID Silver Line Türschild/Wegweiser zur Wandmontage - papierflexibel - zur Klebmontage **

Schildformat *		Sichtformat	Artikel-Nr.
Höhe x Breite in mm		Höhe x Breite in mm	
75,5 x 150,5	Türschild 75	69 x 144	i2501goa
105,5 x 105,5	Türschild 105	99 x 99	i2511goa
150,5 x 105,5	DIN A6 hoch	144 x 99	i2506goa
105,5 x 150,5	DIN A6 quer	99 x 144	i2516goa
120,5 x 120,5	Türschild 120	114 x 114	i2520goa
150,5 x 150,5	Türschild 150	144 x 144	i2500goa
212,5 x 150,5	DIN A5 hoch	206 x 144	i2505goa
150,5 x 212,5	DIN A5 quer	144 x 206	i2515goa
182,5 x 182,5	Türschild 182	176 x 176	i2518goa
299,5 x 150,5	Fluchtwegweiser hoch	293 x 144	i2531goa
150,5 x 299,5	Fluchtwegweiser quer	144 x 293	i2530goa
212,5 x 212,5	Wegweiser 212	206 x 206	i252125x2125goa
299,5 x 212,5	DIN A4 hoch	293 x 206	i2504goa
212,5 x 299,5	DIN A4 quer	206 x 293	i2514goa
150,5 x 422,5		144 x 416	i25150,5x422,5goa
299,5 x 299,5	Wegweiser 299	293 x 293	i2529goa
422,5 x 299,5	DIN A3 hoch	416 x 293	i2503goa
299,5 x 422,5	DIN A3 quer	293 x 416	i2513goa
596,5 x 422,5	DIN A2 hoch	590 x 416	i2502goa
422,5 x 596,5	DIN A2 quer	416 x 590	i2512goa

* Die Formatangaben sind in Höhe x Breite - die Öffnungsrichtung der Abdeckhaube ist standardmäßig immer nach oben
** Das Türschild bzw. der Wegweiser wird mit Klebematerial (nicht im Lieferumfang enthalten) an der Wand befestigt.

i Montage

Das Türschild bzw. der Wegweiser wird mit Klebematerial (nicht im Lieferumfang enthalten) an der Wand befestigt.

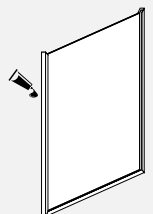



MADRID Silver Line Türschild/Wegweiser zur Wandmontage - papierflexibel - Saugertechnik

Die Entnahme der Abdeckhaube erfolgt frontal mittels eines Saugers. Die Schilder können im Hoch- oder Querformat montiert werden.

Schildformat		Sichtformat	Artikel-Nr.
Höhe x Breite in mm		Höhe x Breite in mm	
150,5 x 150,5	Türschild 150	144 x 144	i2500saug
299,5 x 212,5	Wegweiser DIN A4	293 x 206	i2504saug
422,5 x 299,5	Wegweiser DIN A3	416 x 293	i2503saug
596,5 x 422,5	Wegweiser DIN A2	590 x 416	i2502saug

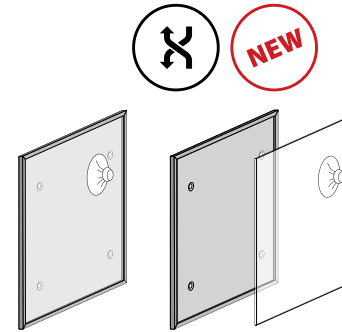

MADRID Silver Line Türschild/Wegweiser zur Wandmontage - papierflexibel - entnahmesicher

Die Schilder werden vorkonfektioniert mit aufgeklebter Entnahmesicherung und Distanzplatte(n) geliefert. Bitte bestellen Sie den Schlüssel zur Entnahme separat.

Schildformat		Sichtformat	Artikel-Nr.
Höhe x Breite in mm		Höhe x Breite in mm	
150,5 x 150,5	Türschild 150	144 x 144	i2500DSS
299,5 x 212,5	DIN A4 hoch	293 x 206	i2504DSS
212,5 x 299,5	DIN A4 quer	206 x 293	i2514DSS
422,5 x 299,5	DIN A3 hoch	416 x 293	i2503DSS
299,5 x 422,5	DIN A3 quer	293 x 416	i2513DSS

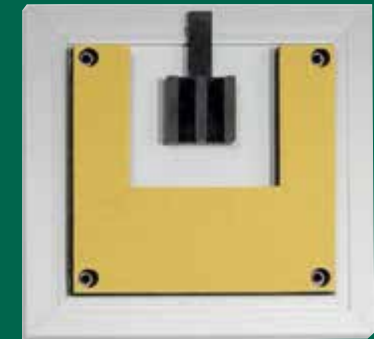
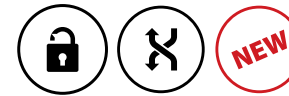

MADRID Silver Line Türschild Frei | Belegt

Schildformat		Sichtformat		Artikel-Nr.
Höhe x Breite in mm		Höhe x Breite in mm		
50,5 x 150,5	Variante 1	-	Klebmontage	i255051505FB
150,5 x 150,5	Variante 2	108 x 144	Schraubmontage	i2500FB
	Variante 3	144 x 144	Schraubmontage	i2518251505FB



Variante 2

Variante 3

Variante 1



MADRID

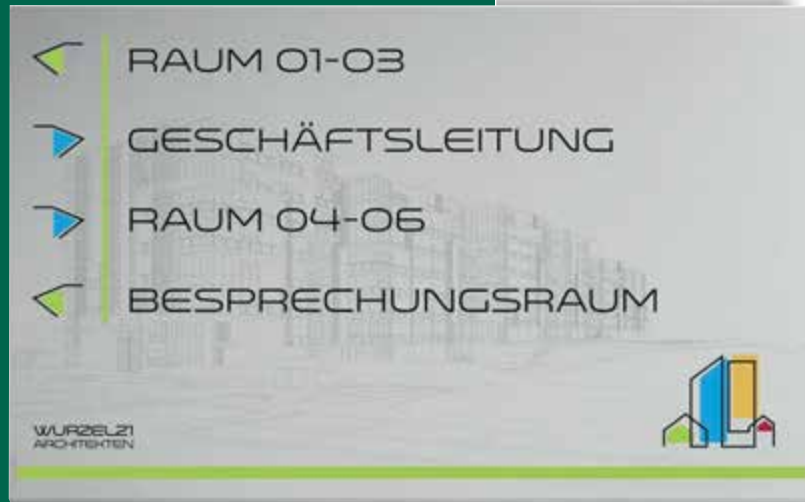

MADRID Silver Line Hauptwegweiser / Außenschild zur Wandmontage

- Direktbeschriftung

Der MADRID Hauptwegweiser ermöglicht individuelle Kombinationen verschiedenster Formate und Beschriftungsmöglichkeiten. Schlank und elegant können auf großen Flächen Informationen weitergegeben werden. Die Beschriftung kann direkt auf den Grundkörper erfolgen, und für schnell austauschbare Informationen bieten aufmontierte Wechselmodule die ideale Lösung.

Bitte übersenden Sie uns dazu einen bemaßten Montageplan unter Berücksichtigung, dass zum Wechseln der Beschriftung die Türschilder/Wegweiser seitlich oder nach oben geöffnet werden müssen.

Technische Daten:

Die Grundkonstruktion besteht aus einem umlaufenden silber eloxierten Aluminiumrahmen, der auf Geh-rung geschnitten und mittels verdeckten Winkeln verbunden ist. Rückseitig ist diese mit Aufhängelaschen (Schlüssellochbohrung) versehen. Als Beschriftungsträger dient eine frontseitig angebrachte Aluminiumverbundplatte (3 mm) in silber RAL 9006. Die Gesamttiefe für kleinere Formate beträgt 16 mm, für große Ausführungen 22,8 mm.

Schildformat	Sichtformat	Artikel-Nr.
Höhe x Breite in mm	Höhe x Breite in mm	
450 x 450 x 16	447,5 x 447,5	i25wand450.450
650 x 450 x 16	647,5 x 447,5	i25wand650.450
650 x 650 x 16	647,5 x 647,5	i25wand650.650
850 x 450 x 16	847,5 x 447,5	i25wand850.450
850 x 650 x 16	847,5 x 647,5	i25wand850.650
850 x 850 x 16	847,5 x 847,5	i25wand850.850
1000 x 450 x 16	997,5 x 447,5	i25wand1000.450
1000 x 650 x 16	BESTSELLER 997,5 x 647,5	i25wand1000.650
1000 x 850 x 16	997,5 x 847,5	i25wand1000.850
1000 x 1000 x 16	997,5 x 997,5	i25wand1000.1000
1250 x 450 x 16	1247,5 x 447,5	i25wand1250.450
1250 x 650 x 16	1247,5 x 647,5	i25wand1250.650
1250 x 850 x 16	BESTSELLER 1247,5 x 847,5	i25wand1250.850
1250 x 1000 x 16	1247,5 x 997,5	i25wand1250.1000
1250 x 1250 x 16	1247,5 x 1247,5	i25wand1250.1250
1500 x 1000 x 22,8	1497,5 x 997,5	i25wand1500.1000
1500 x 1500 x 22,8	1497,5 x 1497,5	i25wand1500.1500
1800 x 1000 x 22,8	1797,5 x 997,5	i25wand1800.1000
1800 x 1250 x 22,8	1797,5 x 1247,5	i25wand1800.1250
1800 x 1500 x 22,8	1797,5 x 1497,5	i25wand1800.1500
2000 x 1000 x 22,8	1997,5 x 997,5	i25wand2000.1000
2000 x 1250 x 22,8	1997,5 x 1247,5	i25wand2000.1250
2000 x 1500 x 22,8	1997,5 x 1497,5	i25wand2000.1500

Individuelle Formate auf Anfrage.



Anwendungsbeispiel

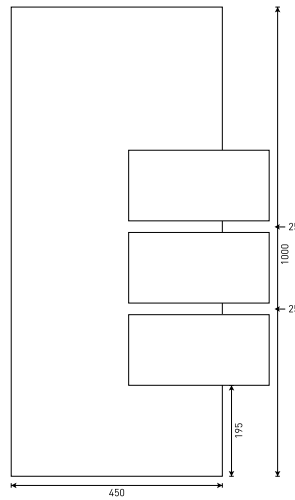

Beispiel bestehend aus:
 1 x Grundplatte im Format 1000 x 450 mm (i25wand1000.450)
 3 x MADRID Wegweiser Format 150,5 x 299,5 mm (i2531)

Zur Realisierung eines MADRID Hauptwegweisers benötigen wir eine Skizze des geplanten Wegweisers. Bitte übersenden Sie uns dazu einen bemaßten Montageplan unter Berücksichtigung, dass zum Wechseln der Beschriftung die Türschilder/Wegweiser seitlich oder nach oben geöffnet werden müssen. Die Module können ansonsten beliebig positioniert werden und z. B. auch ohne Überstand auf den Wandwegweiser aufgebracht werden. Ausführung mit papierflexiblen Modulen ist nur für die Anwendung im Innenbereich.

Montage ⓘ

Die Montage erfolgt mit zwei (oder wahlweise vier) Schrauben*, an denen der Wegweiser durch die Sternstanzung aufgehängt wird.

* Montagematerial zur Wandmontage (Schrauben und Dübel) nicht im Lieferumfang enthalten.

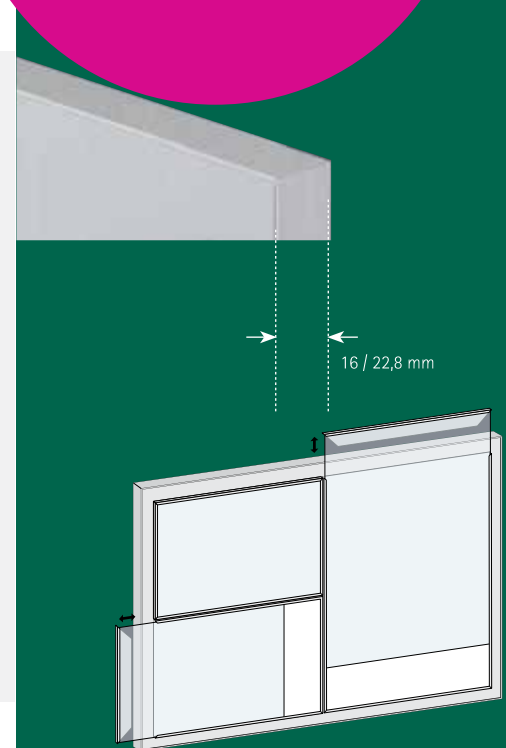

MADRID Silver Line Tischaufsteller - papierflexibel

montiert auf Aluminiumwinkel

Schildformat	Sichtformat	Artikel-Nr.
Höhe x Breite in mm	Höhe x Breite in mm	
75,5 x 150,5	69 x 144	i2510



MADRID



MADRID Silver Line EasyFlexx - papierflexibel

Größer, schneller – EasyFlexx

Der besonders variable Informationsträger mit dem Namen EasyFlexx zeichnet sich besonders durch seine scheinbar rahmenlose Optik und den Einsatz von großformatigen Einlegern (z. B. Wegweisertexten, Lageplänen, Plakaten oder Fotos) aus.

Ein frontales Entnehmen der entspiegelten Abdeckung aus 4 mm Acrylglas verspricht ein komfortables und schnelles Handling. Bei größeren Informationsmengen lassen sich mehrere Wechselmodule neben- und übereinander beliebig kombinieren. Diese hochwertigen Wechselrahmen für den Innenbereich sind standardmäßig in drei Designfarben erhältlich:

- › silber eloxiert (Aluminium E6/EV1)
- › Edelstahloptik gebürstet (Butlerfinish)
- › schwarz eloxiert (Black Line)

Außenformat	Beschriftungsfläche	Sichtformat	Artikel-Nr.
Höhe x Breite x Tiefe in mm	Höhe x Breite in mm	Höhe x Breite in mm	
455,1 x 425,1 x 16	450 x 420	448 x 418	i25EF450.420
750,1 x 425,1 x 16	745 x 420	743 x 418	i25EF745.420
864,1 x 599,1 x 16	DIN A1	839 x 592	i25EFA1
1055,1 x 425,1 x 16	1050 x 420	1048 x 418	i25EF1050.420 BESTSELLER
1345,1 x 425,1 x 16	1340 x 420	1338 x 418	i25EF1340.420
1194,1 x 846,1 x 16	DIN A0	1187 x 839	i25EFA0

Montage

1 Drei Klappprofile öffnen (eine kurze Seite lässt sich auf Grund des Sperrprofils nicht öffnen) und die transparente Abdeckung entnehmen.

Schild mit vier Schrauben* an der Wand befestigen.

ACHTUNG! Die Sperrleiste ist immer unten zu positionieren!

2 Beschriftungseinlage(n) einbringen. Transparente Abdeckung mit entspiegelter Seite (mit V-Fuge) nach vorne einlegen.

3 Klappprofile schließen.

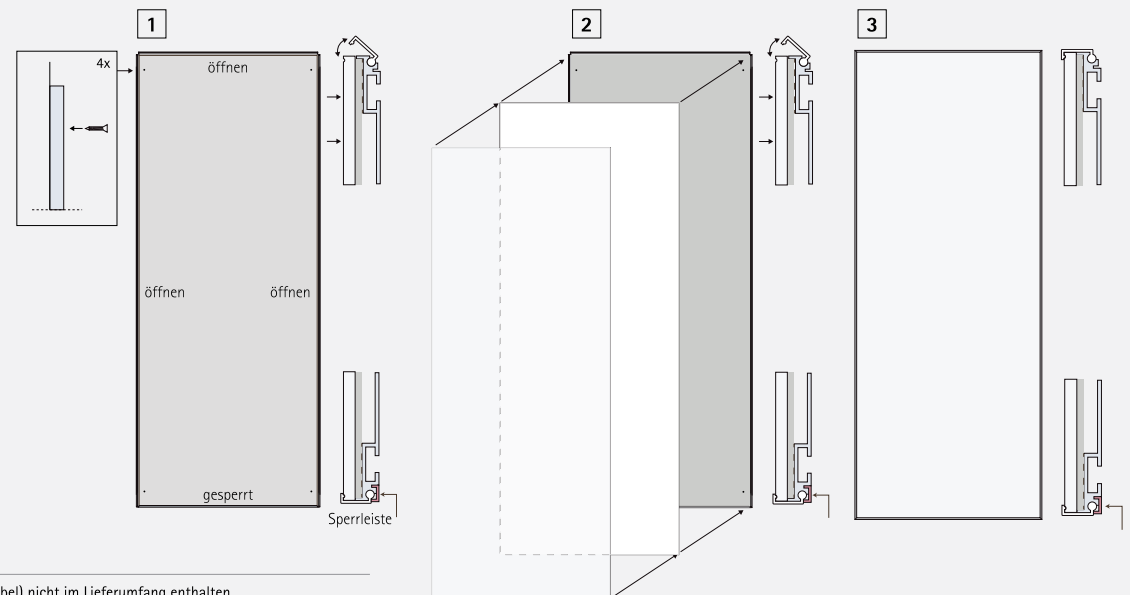

* Montagematerial zur Wandmontage (Schrauben und Dübel) nicht im Lieferumfang enthalten.



EasyFlexx Anwendungsbeispiel: i25EF1050.420

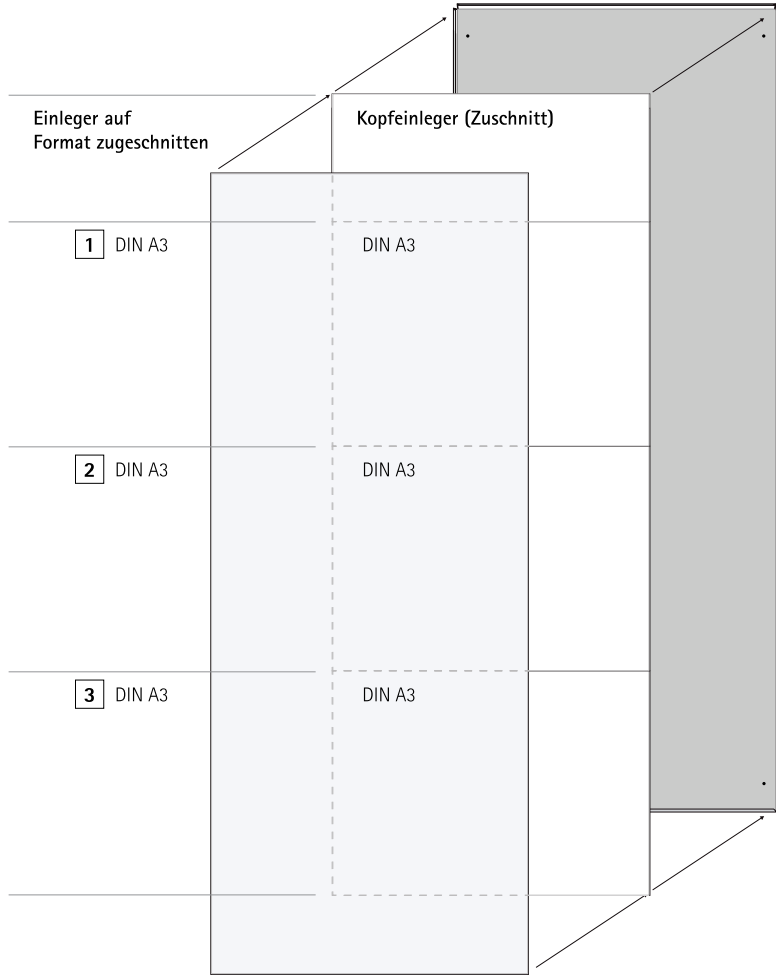

Musterbeispiel

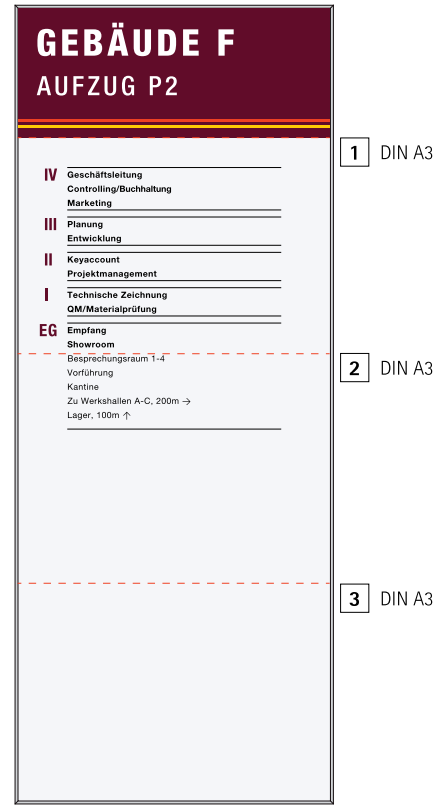

Anwendungsbeispiel: i25EF1050.420

Standardformat: Beschriftungsfläche 1050x420 mm

- Bei Eigenbeschriftung: Zuschnitt
- + 2x DIN A3 (i25EF745.420)
 - + 3x DIN A3 (i25EF1050.420)
 - + 4x DIN A3 (i25EF1340.420)

MADRID



BERLIN

Durchdacht und individuell → besondere Flexibilität und Variantenvielfalt sind die Attribute der Modellreihe BERLIN. Die umfassende Kollektion aus verschiedenen Pfosten- und Wandprofilen erlaubt es, individuelle Lösungen für unterschiedliche Anwendungsbereiche einfach umzusetzen. Neben Standardpaneelen können Beschriftungsträger von 3 - 16 mm Materialstärke eingesetzt werden. Der Auswahl in Form und Material wie Aluminium, Edelstahl oder Acryl sind somit keine Grenzen gesetzt. Die durchdachte, aber dennoch einfache Technik ermöglicht eine unkomplizierte und zeitsparende Aktualisierung der Beschriftungsträger.

- Aluminium
- individuell kombinierbar
- viele Größenvarianten
- Beleuchtung

Ob im Außen- oder Innenbereich – gestalterisch fügt sich BERLIN durch die Flexibilität bei Materialien und Formaten harmonisch in die Umgebung ein.



RUTSCHI

Rutschi AG
044 308 42 00
info@rutschi.ch

BERLIN



Trägerprofil
Durchmesser: 30 mm
Mit 6 mm tiefem Gewindekanal für
Schrauben M4 zur Aufnahme von
Paneelen.

Paneele

Wandhalter
Länge: 40 mm

Abdeckkappe
Länge: 40 mm
Durchmesser: 35 mm

Spreizniete

durchgehender Gewindekanal

BERLIN Schildträgersystem

Ein BERLIN Schildträgersystem besteht aus zwei Trägerprofilen, vier Wandhalterungen aus eloxiertem Aluminium, vier Abdeckkappen und Spreiznieten.

Die Beschriftungsträger (Paneele) werden von hinten mit Linsenkopfschrauben am Trägerprofil befestigt. Die Beschriftungsträger und passende Linsenkopfschrauben bitte separat bestellen.

Länge des Trägerprofils in mm	Ausführung	Artikel-Nr.
500	Aluminium eloxiert E6/EV1	i9450 *
750	Aluminium eloxiert E6/EV1	i9475 *
1000	Aluminium eloxiert E6/EV1	i9410 *
1500	Aluminium eloxiert E6/EV1	i9415 * BESTSELLER
2000	Aluminium eloxiert E6/EV1	i9420 *
500	Aluminium eloxiert Edelstahlfinish	i9450s *
750	Aluminium eloxiert Edelstahlfinish	i9475s *
1000	Aluminium eloxiert Edelstahlfinish	i9410s *
1500	Aluminium eloxiert Edelstahlfinish	i9415s *
2000	Aluminium eloxiert Edelstahlfinish	i9420s *

Individuelle Formate auf Anfrage.

Eine Kürzung des Profils mit handelsüblichem Werkzeug ist problemlos möglich.

„Gold-Ausführung“ auf Anfrage. Die Preise für die „Gold-Ausführungen“ sind identisch mit Aluminium eloxiert Edelstahlfinish.

Linsenschrauben zur Befestigung Ihrer Beschriftungsträger am Schildträgersystem

Linsenschrauben mit Kreuzschlitz, Material Edelstahl, 1 VE = 10 Stück

Materialstärke	Artikel-Nr.
bis 3 mm	i9406 Li
2 bis 5 mm	i9408 Li
4 bis 7 mm	i9410 Li
6 bis 9 mm	i9412 Li
10 bis 13 mm	i9416 Li
14 bis 17 mm	i9420 Li

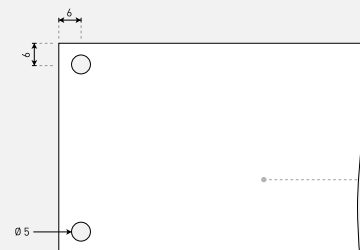

Lochplan für Paneele aus Aluminiumverbund, Edelstahl und Acryl.

BERLIN

Montage und Wechsel der Paneele des BERLIN Schildträgersystems

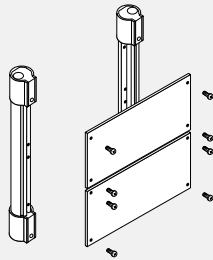

1

Die Beschriftungsträger werden von hinten mit jeweils vier Linsenkopfschrauben am Trägerprofil befestigt. Die Schrauben (nicht im Lieferumfang enthalten) werden durch einen Gewindekanal im Trägerprofil aufgenommen. So ist die freie Wahl der Beschriftungsträger gewährleistet.

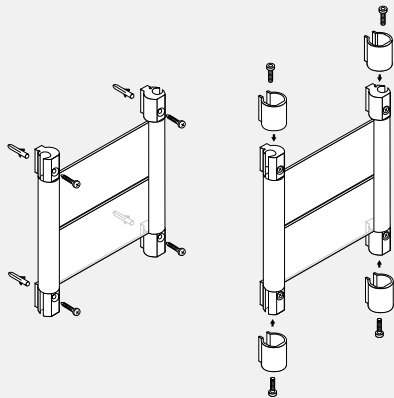

2

1. Durch die Wandhalter die Bohrstellen anzeichnen.
2. Nach dem Bohren und Dübelsetzen die Wandhalter anschrauben.*
3. Die Abdeckkappen aufsetzen und mit Spreiznieten sichern.

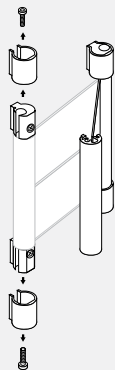

3

Zum Wechseln der Paneele die Inbusschraube im oberen und unteren Wandhalter einer Seite herausdrehen. Danach kann das Trägerprofil zusammen mit den Schildern aufgeklappt und die Paneele demontiert werden.

Verfügbare Materialien für Beschriftungspaneele:

- ▶ Aluminium 3 mm
- ▶ Aluminiumverbund 3 mm, silber RAL 9006 oder weiß RAL 9016
- ▶ Edelstahl gebürstet 1,5 mm
- ▶ Acrylglas transparent 3 mm

Bitte unter Angabe des gewünschten Materials und des Formats anfragen.

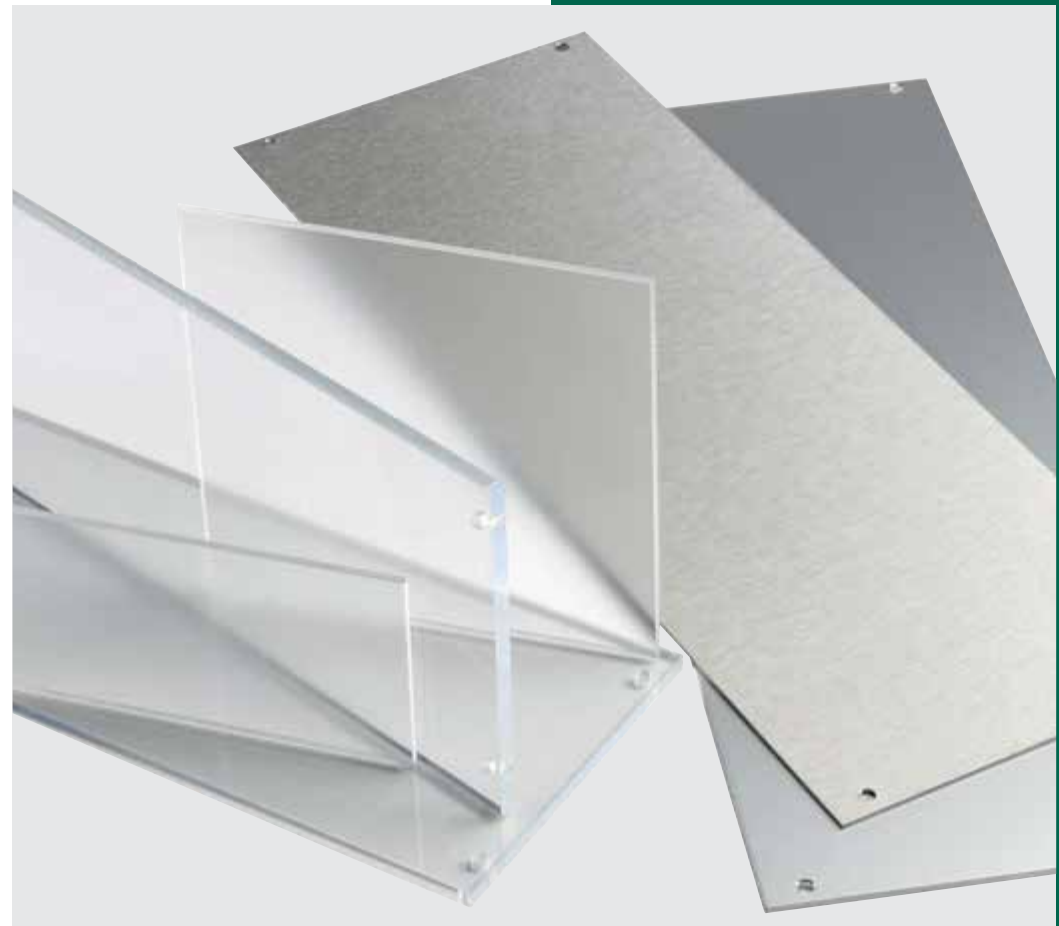

* Montagematerial nicht im Lieferumfang enthalten.

CLIP-TRICK

Farbenfroh und variantenreich → Bei CLIP-TRICK ist der Name schon Programm: Die Farb- und Variantenvielfalt, die einfache Montage und die fröhliche Ausstrahlung sind überzeugende Vorteile dieses Systems. Etagen, Abteilungen oder Funktionsbereiche können mit unterschiedlichen Farben gekennzeichnet werden und sind somit auch für Kinder oder ältere Menschen leicht zuzuordnen. Die CLIP-TRICK Halteelemente gibt es in 16 MPC-F-Farben.

- Farb- und Variantenvielfalt
- einfache Montage
- unkomplizierter Austausch



RUTSCHI

Rutschi AG
044 308 42 00
info@rutschiag.ch

FRANKFURT

Vielfältig und konsequent → Mit seiner konvexen Form überzeugt FRANKFURT in all seinen Variationen:

Ob Außenaufsteller, Innenaufsteller, Wand- und Deckenwegweiser oder Fahnschild: das Gestaltungskonzept wird konsequent durchgehalten. Die schmale Einfassung aus silber eloxiertem Aluminium unterstreicht das einheitliche Erscheinungsbild. Für besonders wichtige Mitteilungen gibt es die Innenaufsteller in einer beleuchteten Variante. In seiner Schlichtheit und durch die gewölbte Bauweise besitzt diese Modellreihe großen Wiedererkennungswert.

- Aluminium
- konvex
- papierflexibel

Auch bei der Modellreihe FRANKFURT kann die Beschriftung mittels Papiereinlagen jederzeit problemlos ausgetauscht werden.



RUTSCHI

Rutschi AG

044 308 42 00

info@rutschiag.ch

FRANKFURT Deckenhänger - papierflexibel

für doppelseitige Beschriftung, inklusive 2 x 1,5 m Stahlseil und Pressösen.

Schildformat	Sichtformat	Artikel-Nr.
Höhe x Breite in mm	Höhe x Breite in mm	
155 x 297	143 x 297	i2140
155 x 600	143 x 600	i2141

FRANKFURT Fahnschild - papierflexibel

für doppelseitige Beschriftung, inklusive Adapter.

Schildformat	Sichtformat	Artikel-Nr.
Höhe x Breite in mm	Höhe x Breite in mm	
155 x 148	143 x 148	i2150
155 x 297	143 x 297	i2151 NEW!

Beschreibung und Montage

Der Adapter besteht aus einem Montagegrundprofil und einem silber eloxierten Adapterprofil. Das Grundprofil wird mittels zwei Schrauben* an der Wand befestigt. Eine seitliche Madenschraube sichert das darüber geschobene Adapterprofil, an dem die Schilder doppelseitig befestigt sind.

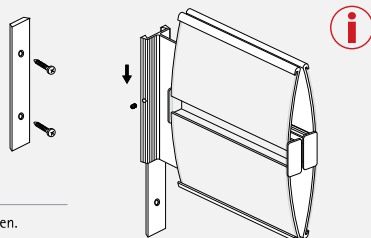

* Montagematerial zur Wandmontage (Schrauben und Dübel) nicht im Lieferumfang enthalten.

Zubehör	Artikel-Nr.
Automatik anstelle Haken	i7732 *

* Pro Schild werden 2 Stück der Automaten benötigt. Eine Beschreibung der Automaten finden Sie auf Seite 190.

Beschreibung und Montage

Die Beschriftung erfolgt hier unmittelbar auf den Einleger durch selbstklebende Folienbuchstaben, Digitaldruck oder Brandschutz-/Fluchtwegsymbole.

Die Deckenbefestigung erfolgt wahlweise mittels herkömmlicher Haken oder der Deckenautomatik. Die Automatik lässt ein nachträgliches Justieren zu, so dass Unebenheiten sowie kleine Unterschiede in der Seillänge mühelos ausgeglichen werden können.

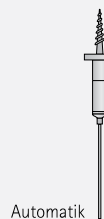
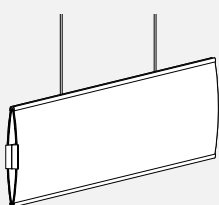

FRANKFURT



FRANKFURT

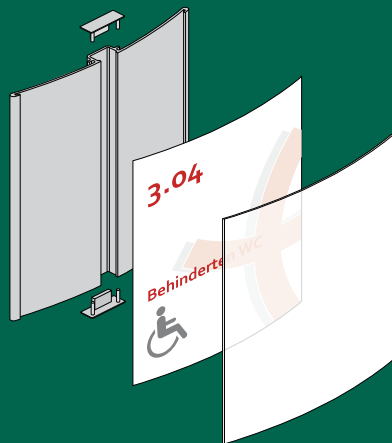

FRANKFURT Türschild/Wegweiser zur Wandmontage – papierflexibel

Schildformat		Sichtformat	Artikel-Nr.
Höhe x Breite in mm		Höhe x Breite in mm	
120 x 120	Türschild 120	120 x 108,5	i2100
148 x 120	DIN A6	148 x 108,5	i2115 BESTSELLER
148 x 120	DIN A6	148 x 108,5	i2115ex *
148 x 155		148 x 143	i2148
148 x 155		148 x 143	i2148ex *
210 x 155	DIN A5	210 x 143	i2105
155 x 297	Fluchtwegweiser	143 x 297	i2130 NEW!
297 x 230	DIN A4 hoch	297 x 201,5	i2104
210 x 317	DIN A4 quer	210 x 289,5	i2114
420 x 317	DIN A3 hoch	420 x 289,5	i2103 BESTSELLER
297 x 440	DIN A3 quer	297 x 401,5	i2113
594 x 440	DINA A2	594 x 401,5	i2102

Individuelle Formate auf Anfrage

* ohne Abdeckkappen aus Kunststoff in grau.

i Montage

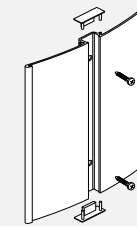

1

Falls die Abdeckkappen noch nicht am Schild angebracht sind, diese oben und unten in das Profil einführen. Achten Sie darauf, dass die Führungsstifte nicht verkanten. Für die Wandmontage und das Einlegen/Entnehmen der Beschriftung müssen die Kappen nicht abgenommen werden. Das Türschild bzw. der Wegweiser wird mit zwei Schrauben* an der Wand befestigt.



2

Nach Einlage des Papiers die Abdeckung auf einer Seite einsetzen und das Türschild schließen, indem die Abdeckhaube auf der anderen Seite in das Profil hineingedrückt wird.

i Einlegen der Beschriftungen

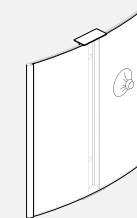

1

Die Abdeckung entnehmen Sie, indem Sie den beiliegenden Sauger auf die Scheibe pressen und anschließend die Haube nach vorne rausziehen.

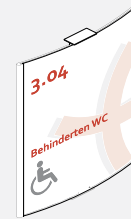

2

Nun kann die beschriftete Papiereinlage positioniert werden. Nach Einlage des Papiers die Abdeckung auf einer Seite einsetzen und das Türschild schließen, indem die Abdeckhaube auf der anderen Seite in das Profil hineingedrückt wird.

* Montagematerial zur Wandmontage (Schrauben und Dübel) nicht im Lieferumfang enthalten.

KAIRO

Flexibel & sicher → diese zwei Eigenschaften werden bei KAIRO in Perfektion vereint. Durch die integrierte Entnahmesicherung gelingt es Unbefugten nicht, die Abdeckhaube und die Beschriftungseinlage zu entfernen. Mit dem Spezialschlüssel ist es jedoch ein Leichtes einen Austausch vorzunehmen. Dank der Grundplatte in grau (ca. RAL 7005) ist das Schild zeitlos und passend zu jeder Architektur. Optional ist das Schild auch in beliebigen RAL-Tönen lackierbar.

- Kunststoff
- entnahmesicher
- papierflexibel



RUTSCHI

Rutschi AG
044 308 42 00
info@rutschi.ch

KAIRO

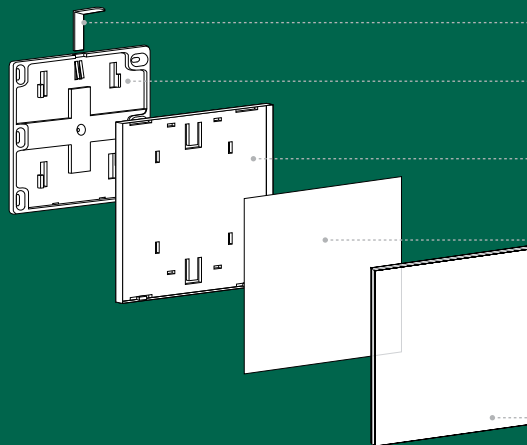
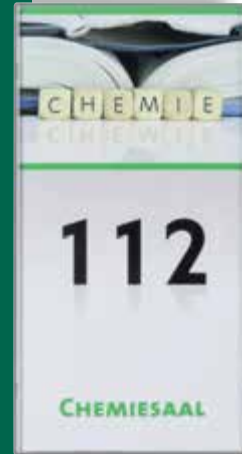

Spezialschlüssel

Montageplatte (ABS) grau (ca. RAL 7005)

Grundplatte (ABS) grau (ca. RAL 7005)

Papiereinlage

entspiegelte Abdeckhaube,
Acryl farblos, 3mm

KAIRO Türschild zur Wandmontage - papierflexibel

Schildformat	Beschreibung	1 VE =	Artikel-Nr.	Artikel-Nr. lackiert
74,75 x 149,5	Türschild 75 (im Hoch- und Querformat montierbar)	10 Schilder	i2301V10	i2301RALV10 *
149,5 x 149,5	Türschild 150	10 Schilder	i2300V10	i2300RALV10 *

* Lackierung nach RAL; **Mindestabnahmemenge 5 VE.**
Bitte bei der Bestellung die gewünschte RAL-Farbe der Artikelnummer anfügen.

KAIRO Montage und Einlage der Beschriftungen

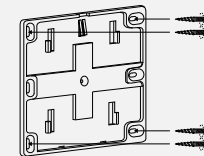

1
Nach dem Bohren der Löcher die Dübel* in das Bohrloch stecken und die Montageplatte mit Schrauben* locker befestigen. Achten Sie darauf, dass sich die Nase oben befindet. Montageplatte ausrichten und die Schrauben festziehen.

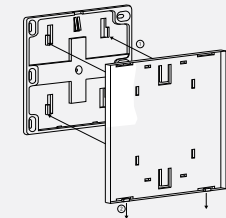

2
Stecken Sie die Grundplatte auf die Montageplatte auf. Die mittigen Laschen zeigen nach unten. Befestigen Sie die Grundplatte, indem Sie sie nach unten schieben.

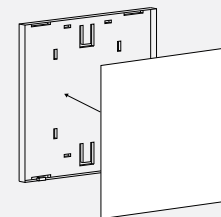

3
Legen Sie den Beschriftungsträger ein.

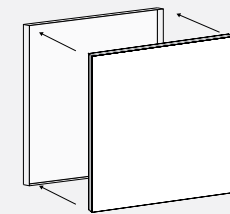

4
Drücken Sie die transparente Abdeckung allseitig ein.

* Montagematerial zur Wandmontage (Schrauben und Dübel) nicht im Lieferumfang enthalten.

KAIRO Türschild Frei | Belegt

Türschild 150 inkl. lose beiliegender Universalanzeige frei | belegt.

Schildformat	Sichtformat	Artikel-Nr.
Höhe x Breite in mm	Höhe x Breite in mm	
149,5 x 149,5	147,5 x 147,5	i2300FB



KAIRO Tischaufsteller - papierflexibel

Schildformat	Sichtformat	Artikel-Nr.
Höhe x Breite in mm	Höhe x Breite in mm	
74,75 x 149,5	72,75 x 147,5	i2310



KAIRO Papiereinlagen *

Papiereinlagen werden in reinweiß, blanco zum Selbstbeschriften mit Laser- und Tintenstrahldrucker, geliefert.

Papiereinlagen *	Artikel-Nr.	Artikel-Nr.
Höhe x Breite in mm	1 VE = 10 Blatt	1 VE = 50 Blatt
72,5 x 147,5	für Türschild 75 und Tischaufsteller	i725x1475P10
147,5 x 147,5	Türschild 150	i1475x1475P10
		i1475x1475P50

* Angestanz am DIN A4 Bogen.

Zubehör/Piktogramme	Artikel-Nr.
Gestaltungsvorlagen inkl. Piktogrammen und freier Installationsdatei „Inkscape“	ivorlagen



Auszug aus dem Gesamtprogramm, siehe Seite 194. Eine Auswahl an Brandschutz- / u. Rettungszeichen erhalten Sie unter www.moedel.de. Beschriftung mit Braille-Blindenschrift / Taktile Buchstaben ab Seite 182.

KAIRO



MONACO

Chic und Charm → hochwertiges ESG - Glas wird von einem oder zwei silberfarbenen satinierten Adapter/n gehalten. Die Sandwichbauweise ermöglicht eine einfache Beschriftung mittels Folien in Milchglasoptik. Die Schilder sind auf Grund der simplen Montage beliebt. MONACO kann problemlos mit TORINO und GALERIE Ausführungen kombiniert werden.

- Einscheibensicherheitsglas
- satinierter Adapter
- variable Beschriftung



Kombinieren Sie
MONACO
mit Produkten aus den
Modellreihen **TORINO**
oder **GALERIE**



RUTSCHI

Rutschi AG

044 308 42 00

info@rutschi.ch

MONACO



MONACO Fahnschild – papierflexibel

für ein- oder doppelseitige Beschriftung, inklusive Adapter.

Schildformat	Material	Adapteranzahl	Artikel-Nr.
Höhe x Breite in mm	Anzahl x Stärke	und -Länge in mm	
148 x 148	2 x 4 mm ESG	1 x 120	i2250
180 x 215	2 x 4 mm ESG	1 x 120	i2251
148 x 337	2 x 4 mm ESG	1 x 120	i2252 NEW!

ESG = Einscheiben-Sicherheits-Glas (Beschreibung siehe Seite 197).

Beschreibung und Montage

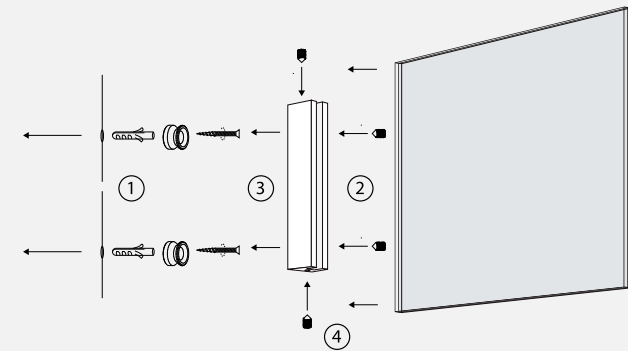

Das Fahnschild besteht aus zwei ESG-Scheiben und einem Fahnenadapter.
 Die beiden Wandhalter des Adapters werden mit jeweils einer Schraube* befestigt (1).
 Der Wandadapter mit den darin befestigten Scheiben (2) wird aufgesteckt (3) und mittels Madenschrauben fixiert (4).

* Montagematerial zur Wandmontage (Schrauben und Dübel) nicht im Lieferumfang enthalten.

MONACO

MONACO Türschild/Wegweiser zur Wandmontage – papierflexibel – Direktbeschriftung

Ein Türschild/Wegweiser besteht aus zwei Scheiben ESG 4 mm; inklusive einem oder zwei Wandhaltern aus Aluminium. Die Schilder können im Hoch- oder Querformat montiert werden.

Schildformat		Material	Adapteranzahl	Artikel-Nr.
Höhe x Breite in mm		Anzahl x Stärke	und -Länge in mm	
148 x 105	DIN A6	2 x 4 mm ESG	1 x 80	i2206
148 x 148		2 x 4 mm ESG	1 x 80	i2248 BESTSELLER
210 x 148	DIN A5	2 x 4 mm ESG	1 x 80	i2205
210 x 148	DIN A5	2 x 4 mm ESG	2 x 80	i2205-2
148 x 210	DIN A5	2 x 4 mm ESG	1 x 120	i2215
148 x 210	DIN A5	2 x 4 mm ESG	2 x 120	i2215-2
148 x 337	Fluchtweg	2 x 4 mm ESG	2 x 120	i2230
297 x 210	DIN A4	2 x 4 mm ESG	2 x 120	i2204
420 x 297	DIN A3	2 x 4 mm ESG	2 x 180	i2203
594 x 420	DIN A2	2 x 4 mm ESG	2 x 180	i2202DIN NEW!



1 Scheibe ESG 8 mm – Direktbeschriftung

841 x 594	DIN A1	1 x 8 mm ESG	2 x 380	i2201DIN NEW!
148 x 600		1 x 8 mm ESG	1 x 180	i22148x600* NEW!
210 x 800		1 x 8 mm ESG	2 x 380	i22210x800* NEW!



* nur im Querformat empfohlen

ESG = Einscheiben-Sicherheits-Glas (Beschreibung siehe Seite 197).
Andere Glasformate auf Anfrage.



Einlegen der Beschriftung und Montage

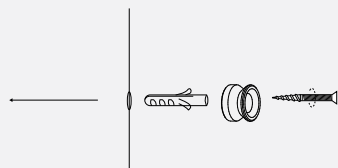

1

Befestigen Sie die beiden Wandhalter mittels zwei Schrauben* an der Wand. Eine Montagehilfe ist im Lieferumfang enthalten.

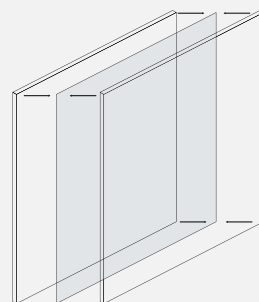

2

Legen Sie die beschriftete Folieneinlage zwischen die Glasscheiben.

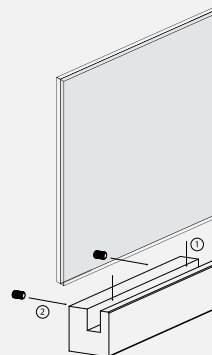

3

Platzieren Sie die beiden Glasscheiben mit der Beschriftung im Wandadapter. Fixieren Sie die Glasscheiben mit den beiden Madenschrauben an der Rückseite des Adapters.

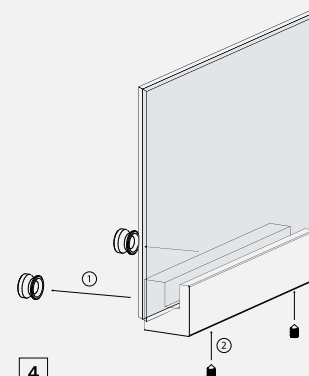

4

Stecken Sie den Wandadapter mit den Glasscheiben auf die Wandhalter auf. Fixieren Sie das Schild mit den beiden Madenschrauben an der Unterseite des Adapters.

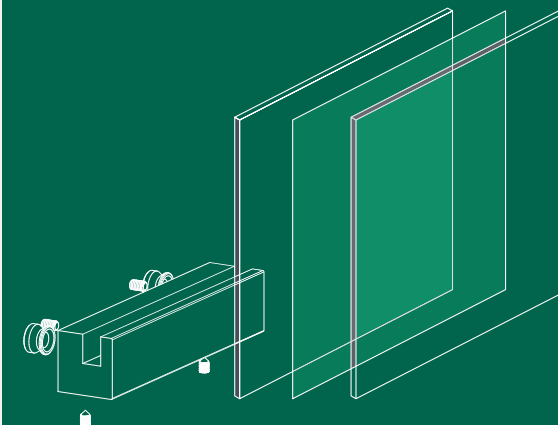

* Montagematerial zur Wandmontage (Schrauben und Dübel) nicht im Lieferumfang enthalten.

ORLANDO

Hochwertig und elegant → Vom Türschild bis zum Außenaufsteller – die leicht gewölbte Front charakterisiert alle Elemente der Modellreihe ORLANDO. Ob Etagen- und Hauptwegweiser, Innenaufsteller oder Deckenabhängiger: ORLANDO ist überall ein eleganter, besonders repräsentativer Blickfang. Informationen sind unkompliziert zu aktualisieren und schnell durch den raffinierten Türmechanismus austauschbar.

- Aluminium
- konvex
- papierflexibel
- benutzerfreundlich

Hochwertig, schlicht und elegant, dabei funktional und durch viele Farbvariationen besonders anpassungsfähig gehört ORLANDO zu den erfolgreichsten Leitsystemen in der Produktpalette.



RUTSCHI

Rutschi AG
044 308 42 00
info@rutschi.ch

ORLANDO Deckenhänger - Direktbeschriftung

inklusive 2 x 1,5 m Stahlseil und Pressösen (ohne Abdeckung).

Schildformat	Sichtformat	Artikel-Nr.
Höhe x Breite in mm	Höhe x Breite in mm	
148 x 325	148 x 297	i1102F18
148 x 450	148 x 420	i1202F18
210 x 620	210 x 594	i1302F18
297 x 865	297 x 840	i1402F18

* Die Beschriftungsfläche ist in verkehrsweiß RAL 9016 lackiert. Abschlussleisten lackiert in RAL 9006 silber.

Individuelle Lackierung der Schilder auf Anfrage.

Zubehör	Artikel-Nr.
Automatik anstelle Haken	i7732 *

* Pro Schild werden 2 Stück der Automaten benötigt. Eine Beschreibung der Automaten finden Sie auf Seite 190.

Beschreibung und Montage



Die Beschriftung erfolgt hier unmittelbar auf die Beschriftungsfläche durch selbstklebende Folienbuchstaben, Digitaldruck oder Brandschutz-/Fluchtwegsymbole.

Die Deckenbefestigung erfolgt wahlweise mittels herkömmlicher Haken oder der Deckenautomatik. Die Automatik lässt ein nachträgliches Justieren zu, so dass Unebenheiten sowie kleine Unterschiede in der Seillänge mühelos ausgeglichen werden können.

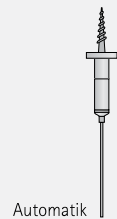
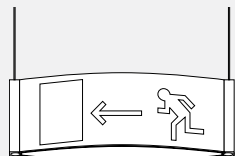

ORLANDO



ORLANDO



Beschreibung und Montage

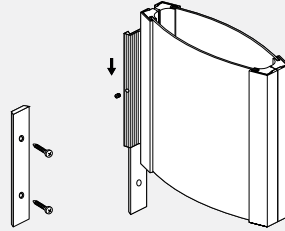

Der Adapter besteht aus einem Montagegrundprofil und einem silber eloxierten Adapterprofil. Das Grundprofil wird mittels zwei Schrauben* an der Wand befestigt. Eine seitliche Madenschraube sichert das darüber geschobene Adapterprofil, an dem die Schilder doppelseitig befestigt sind.

* Montagematerial zur Wandmontage (Schrauben und Dübel) nicht im Lieferumfang enthalten.



Montage und Beschriftung

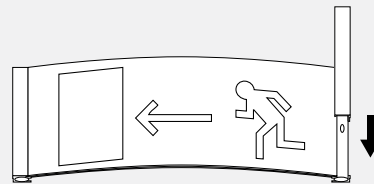

Versteckte Montage: Die Lochbohrungen werden durch die Abschlussleisten verdeckt. Die Beschriftung erfolgt unmittelbar auf die Beschriftungsfläche durch selbstklebende Folienbuchstaben oder durch Brandschutz- sowie Fluchtwegsymbole.

ORLANDO Fahnschild – Direktbeschriftung, papierflexibel

Dieses Schild kann beidseitig eingesetzt werden. Die Abschlussleisten sind silber RAL 9006 bzw. silber eloxiert. Die Beschriftung erfolgt entweder direkt, z. B. durch Brandschutz- sowie Fluchtwegsymbole, oder mittels Papiereinlage.

Schildformat	Sichtformat	Artikel-Nr.
Höhe x Breite in mm	Höhe x Breite in mm	
Direktbeschriftung		
148 x 180	148 x 148	i1003F18
148 x 325	148 x 297	i1103F18
Papierflexibel		
148 x 148	144 x 140	i1051F18 NEW!

Individuelle Lackierung der Schilder auf Anfrage.

ORLANDO Wegweiser zur Wandmontage – Direktbeschriftung

Dieses Schild kann beidseitig eingesetzt werden. Die Abschlussleisten sind silber RAL 9006. Die Beschriftung erfolgt hier unmittelbar auf die Beschriftungsfläche durch selbstklebende Folie oder durch Brandschutz- sowie Fluchtwegsymbole.

Schildformat	Sichtformat	Artikel-Nr.
Höhe x Breite in mm	Höhe x Breite in mm	
148 x 325	148 x 297	i1104F18
210 x 620	210 x 594	i1316F18
297 x 450	297 x 420	i1217F18

Individuelle Lackierung und Formate der Schilder auf Anfrage.





ORLANDO Wegweiser zur Wandmontage - papierflexibel

In allen Formaten papierflexibel - die Abdeckung mit Türmechanismus macht es möglich, mit dem ORLANDO Wandwegweiser auch großformatige, wechselnde Informationen zu präsentieren. Die Beschriftungsfläche ist in RAL 9016 verkehrsweiß lackiert. Die Abschlussleisten sind standardmäßig silber eloxiert.

Schildformat	Papierformat	Sichtformat	Artikel-Nr.
Höhe x Breite in mm	Höhe x Breite in mm	Höhe x Breite in mm	
297 x 230	297 x 210 (DIN A4 hoch)	297 x 196	i1001F18
210 x 320	210 x 297 (DIN A4 quer)	210 x 286	i1100F18
420 x 320	420 x 297 (DIN A3 hoch)	420 x 286	i1101F18
1000 x 320	1000 x 297	1000 x 286	i1107F18
297 x 440	297 x 420 (DIN A3 quer)	297 x 406	i1201F18
594 x 440	594 x 420 (DIN A2 hoch)	594 x 406	i1205F18 BESTSELLER
1000 x 440	1000 x 420	1000 x 406	i1207F18
2000 x 440	2000 x 420	2000 x 406	i1212 F18
420 x 610	420 x 594 (DIN A2 quer)	420 x 576	i1304F18
1000 x 610	1000 x 594	1000 x 576	i1307F18 BESTSELLER
2000 x 610	2000 x 594	2000 x 576	i1312F18

Individuelle Lackierung und Formate auf Anfrage.

Montage und Beschriftung

Die Montage erfolgt mit zwei Schrauben, an denen der Wegweiser durch die Schlüsselbohrungen aufgehängt wird. Nach dem Justieren (siehe Punkt 2) werden die unten liegenden Montageflächen mit der Wand verklebt, um eine unbefugte Entnahme zu verhindern.

Nach dem Einhängen (siehe Punkt 1) in die Schrauben wird der Wegweiser mit der oben liegenden Vorrichtung und unter Zuhilfenahme eines Inbusschlüssels justiert.



1

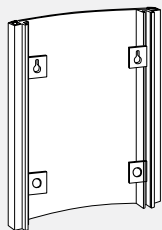

2

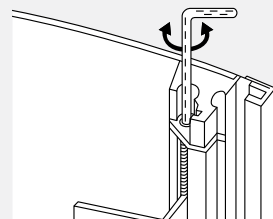

* Montagematerial zur Wandmontage (Schrauben und Dübel) nicht im Lieferumfang enthalten.



ORLANDO



Grundschild aus Aluminium

Papierereinlage

entspiegelte Abdeckhaube

ORLANDO Türschild zur Wandmontage - papierflexibel

Hochwertig und elegant – die leicht gewölbte Front verhilft ORLANDO zu einem besonders repräsentativen Blickfang. Die Montage erfolgt verdeckt, und Papiereinlagen können unkompliziert selbst erstellt werden. Eine versteckte, seitliche Kerbe hält die Abdeckhaube, die somit vor unbefugter Entnahme gesichert ist und nur mit einem Sauger entnommen werden kann.

Schildformat	Sichtformat	Artikel-Nr.
Höhe x Breite in mm	Höhe x Breite in mm	
148 x 110 (DIN A6)	144 x 100	i1000F18
148 x 148	144 x 140	i1148F18 BESTSELLER
210 x 148 (DIN A5)	206 x 140	i1105F18

Individuelle Lackierung der Schilder auf Anfrage.

Montage

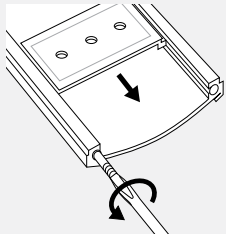
- 

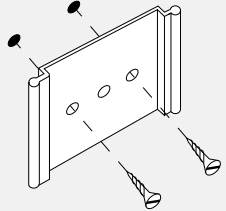
Zur Entnahme der Montageplatte die untere Sicherungsschraube öffnen.
- 

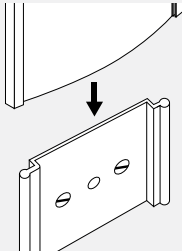
Die Montageplatte kann mit einer (mittigen Bohrung) oder zwei Schrauben* an der Wand befestigt werden. Zur Montageunterstützung ist das Schild rückseitig selbstklebend ausgerüstet.
- 

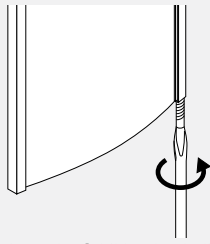
Nach dem Anbringen der Montageplatte wird das eigentliche Schild wieder aufgesetzt.
- 

Mit dem Arretieren des Schildes durch die Sicherungsschraube ist die Montage abgeschlossen.

* Montagematerial zur Wandmontage (Schrauben und Dübel) nicht im Lieferumfang enthalten.

OSLO

Zeitlos und apart → OSLO überzeugt durch Design und Funktionalität. Seinen besonderen Charakter erhält OSLO durch die Halterungen aus Edelstahl, die zur Montage dienen und gleichzeitig elegant die Einlage und Abdeckhaube halten.

Zur Systemabrundung sind neben wandmontierten Türschildern und Wegweisern auch Fahnschilder, Deckenhänger sowie ein Tischaufsteller erhältlich.

Wie bei allen anderen Modellreihen gibt es außerdem die Möglichkeit die Beschilderung mit Braille-Schrift oder taktiler Schrift auszustatten.

- Aluminium
- papierflexibel
- montagefreundlich

Passende Blankoeinlagen und vorgerichtete Beschriftungsdateien machen den Informationswechsel zu einem Kinderspiel.



RUTSCHI

Rutschi AG

044 308 42 00

info@rutschi.ch

OSLO



OSLO Deckenhänger - papierflexibel

für doppelseitige Beschriftung;
inklusive 2 x 1,5 m Stahlseil und Pressösen.

Schildformat	Sichtformat	Artikel-Nr.
Höhe x Breite in mm	Höhe x Breite in mm	
151 x 297	144 x 297	i2640

Zubehör		Artikel-Nr.
Automatik	anstelle Haken	i7732 *

* Pro Schild werden 2 Stück der Automaten benötigt. Eine Beschreibung der Automaten finden Sie auf Seite 190.

Beschreibung und Montage



Die Beschriftung erfolgt hier unmittelbar auf den Einleger durch selbstklebende Folienbuchstaben, Digitaldruck oder Brandschutz-/Fluchtwegsymbole.

Die Deckenbefestigung erfolgt wahlweise mittels herkömmlicher Haken oder der Deckenautomatik. Die Automatik lässt ein nachträgliches Justieren zu, so dass Unebenheiten sowie kleine Unterschiede in der Seillänge mühelos ausgeglichen werden können.

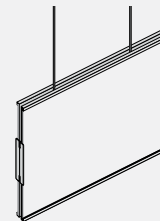

Haken



Automatik



Unser Beratungsservice
ist für Sie da!
+41 44 308 42 40



OSLO

OSLO Fahnschild – papierflexibel

für doppelseitige Beschriftung (z. B. mit Fluchtwegzeichen oder Papiereinlagen), inklusive Adapter.

Schildformat	Sichtformat	Artikel-Nr.
Höhe x Breite in mm	Höhe x Breite in mm	
151 x 148	144 x 148	i2651
151 x 297	144 x 297	i2650

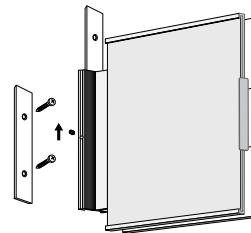

Beschreibung und Montage

Der Adapter besteht aus einem Montagegrundprofil und einem silber eloxierten Adapterprofil. Das Grundprofil wird mittels zwei Schrauben* an der Wand befestigt. Eine seitliche Madenschraube sichert das darüber geschobene Adapterprofil, an dem die Schilder doppelseitig befestigt sind.

* Montagematerial zur Wandmontage (Schrauben und Dübel) nicht im Lieferumfang enthalten.

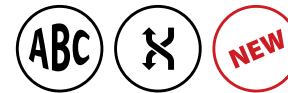

OSLO Mitarbeiterpräsentationstafel

Präsentiert gekonnt Ihre Mitarbeiter.

Technische Daten:

- › Unterkonstruktion aus Aluminiumverbund silber RAL 9006
- › 150 mm Höhe als Kopfbereich
- › Einschubpaneele OSLO, Höhe 151 mm
- › Transparente Abdeckungen 147,5 x 105 mm (DIN A6)
- › Trennstege aus silber eloxierten Aluminium

Gesamtformat	Anzahl Reihen	Artikel-Nr.
Höhe x Breite in mm	x Bilder pro Reihe	
650 x 565	3 x 5	i26MATafel15
810 x 565	4 x 5	i26MATafel20
970 x 680	5 x 6	i26MATafel30

Die Anzahl der Bilder ist variabel. Bitte fragen Sie an. Eine weitere Variante finden Sie auf Seite 191.



OSLO



OSLO Türschild/Wegweiser zur Wandmontage - papierflexibel

Intelligent und zurückhaltend überzeugt OSLO durch Design und Zweckmäßigkeit. Zwei Adapter aus Edelstahl dienen zur Montage und halten die Papiereinlage im Aluminiumgrundschild. Beschriftungseinlagen können vom Nutzer selbst erstellt und gewechselt werden.

Schildformat		Sichtformat	Artikel-Nr.
Höhe x Breite in mm		Höhe x Breite in mm	
73 x 151	Türschild 75	73 x 144	i2601
103 x 151	DIN A6 quer	103 x 144	i2616
148 x 151	Türschild 150	148 x 144	i2600 BESTSELLER
210 x 151	DIN A5 hoch	210 x 144	i2605
148 x 213	DIN A5 quer	148 x 206	i2615
148 x 300	Fluchtwegweiser	148 x 293	i2630
297 x 213	DIN A4 hoch	297 x 206	i2604
210 x 300	DIN A4 quer	210 x 293	i2614
420 x 300	DIN A3 hoch	420 x 293	i2603

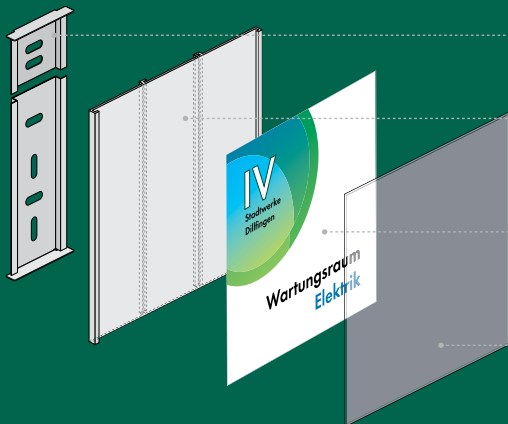

Wandhalter aus Edelstahl

Grundschild aus Aluminium silber eloxiert

Papiereinlage

entspiegelte Abdeckhaube

i Montage

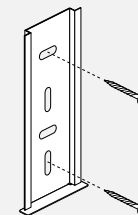

1

Die untere Montagehalterung wird mittels zwei Schrauben* an der Wand befestigt. Empfehlung: Halbrundkopf 3,5 x 40 mm.

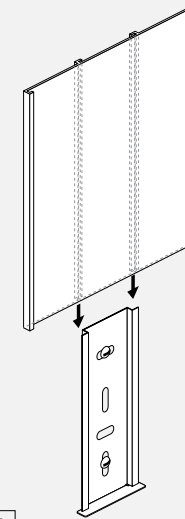

2

Das Grundschild auf die Halterung schieben.

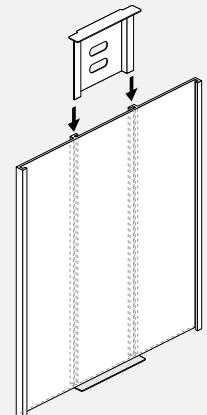

3

Obere Halterung in die rückseitige Führung am Grundschild schieben.

* Montagematerial zur Wandmontage (Schrauben und Dübel) nicht im Lieferumfang enthalten.

RIO

Zeitlos und zurückhaltend → Bereits am Eingang erwartet den Besucher eine geschmackvolle Begrüßung. Die Verwendung von gebürsteten Beschriftungsflächen in Edelstahloptik sowie die Möglichkeit von hoch- oder querformatigen Aufstellern lässt keine Wünsche offen. Die Weiterführung erfolgt im Innenbereich durch Innenaufsteller, Wandwegweiser und Deckenhänger in gleicher Systembauweise. Edelstahl – auf das Wesentliche reduziert – ist die Basis für die papierflexible Innenbeschilderung: ein „rahmenloser“ Informationsträger für alle besonders anspruchsvollen architektonischen Lösungen.

- Edelstahl
- rahmenlose Optik
- papierflexibel

Wie bei allen Modellreihen kann die Aktualisierung von Informationen schnell und kostengünstig durch den Nutzer durchgeführt werden.



RUTSCHI

Rutschi AG

044 308 42 00

info@rutschiag.ch

RIO Deckenhänger – Direktbeschriftung

Die Beschriftung erfolgt unmittelbar auf die Beschriftungsfläche durch selbstklebende Folienbuchstaben, Digitaldruck oder Brandschutz-/Fluchtwegsymbole.

Technische Daten:

Der Grundkörper besteht aus einem allseits geschlossenen silber eloxierten Aluminiumrahmen, der doppelseitig mit vertikal gebürsteten Verbundplatten (3 mm) in Edelstahloptik verkleidet ist. Die Gesamttiefe beträgt 16 mm. Lieferung inkl. 2 x 1,5 m Stahlseil und Pressösen.

Schildformat	Sichtformat	Artikel-Nr.
Höhe x Breite x Tiefe in mm	Höhe x Breite in mm	
150 x 650 x 16	147,5 x 647,5	BESTSELLER i92hänger150.650
150 x 850 x 16	147,5 x 847,5	i92hänger150.850
150 x 1000 x 16	147,5 x 997,5	i92hänger150.1000
150 x 1250 x 16	147,5 x 1247,5	i92hänger150.1250
250 x 650 x 16	247,5 x 647,5	i92hänger250.650
250 x 850 x 16	247,5 x 847,5	i92hänger250.850
250 x 1000 x 16	247,5 x 997,5	i92hänger250.1000
250 x 1250 x 16	247,5 x 1247,5	i92hänger250.1250

Individuelle Formate auf Anfrage.

Zubehör	Artikel-Nr.
Automatik	anstelle Haken i7732 *

* Pro Schild werden 2 Stück der Automaten benötigt. Eine Beschreibung der Automaten finden Sie auf Seite 190.

Beschreibung und Montage

Die Beschriftung erfolgt hier unmittelbar auf die Beschriftungsfläche durch selbstklebende Folienbuchstaben, Digitaldruck oder Brandschutz-/Fluchtwegsymbole.

Die Deckenbefestigung erfolgt wahlweise mittels herkömmlicher Haken oder der Deckenautomatik. Die Automatik lässt ein nachträgliches Justieren zu, so dass Unebenheiten sowie kleine Unterschiede in der Seillänge mühelos ausgeglichen werden können.

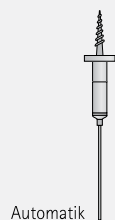
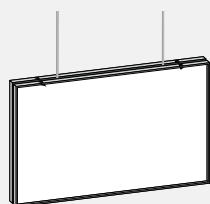

RIO

Einwohnermeldeamt



Im gesamten Gebäude ist
das **Rauchen strengstens untersagt!**

RIO

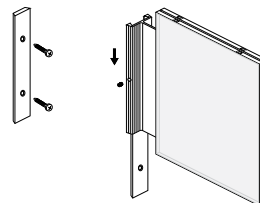

RIO Deckenhänger – papierflexibel

für doppelseitige Beschriftung (z. B. mit Fluchtwegzeichen oder Papiereinlagen); inklusive 2 x 1,5 m Stahlseil und Pressösen.

Schildformat	Sichtformat	Artikel-Nr.
Höhe x Breite in mm	Höhe x Breite in mm	
149,5 x 299	147,5 x 296,5	i9240

Zubehör		Artikel-Nr.
Automatik	anstelle Haken	i7732 *

* Pro Schild werden 2 Stück der Automaten benötigt. Eine Beschreibung der Automaten finden Sie auf Seite 190.

Beschreibung und Montage



Die Beschriftung erfolgt hier unmittelbar auf den Einleger durch selbstklebende Folienbuchstaben, Digitaldruck oder Brandschutz-/Fluchtwegsymbole.

Die Deckenbefestigung erfolgt wahlweise mittels herkömmlicher Haken oder der Deckenautomatik. Die Automatik lässt ein nachträgliches Justieren zu, so dass Unebenheiten sowie kleine Unterschiede in der Seillänge mühelos ausgeglichen werden können.

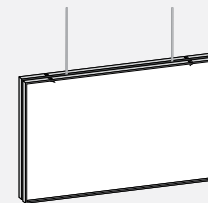

RIO Fahnschild – papierflexibel

für doppelseitige Beschriftung (z. B. mit Fluchtwegzeichen oder Papiereinlagen), inklusive Adapter aus Aluminium, silber eloxiert.

Schildformat	Sichtformat	Artikel-Nr.
Höhe x Breite in mm	Höhe x Breite in mm	
149,5 x 149,5	147,5 x 147,5	i9222
149,5 x 299	147,5 x 296,5	i9220

Beschreibung und Montage

Der Adapter besteht aus einem Montagegrundprofil und einem silber eloxierten Adapterprofil. Das Grundprofil wird mittels zwei Schrauben* an der Wand befestigt. Eine seitliche Madenschraube sichert das darüber geschobene Adapterprofil, an dem die Schilder doppelseitig befestigt sind.

* Montagematerial zur Wandmontage (Schrauben und Dübel) nicht im Lieferumfang enthalten.

RIO Türschild/Wegweiser zur Wandmontage – papierflexibel

„Reduziert auf das Wesentliche“ – zeitlos und zurückhaltend bietet RIO den richtigen (Edelstahl)–Rahmen für Informationen und Kennzeichnungen. Zwei Einstelllaschen im Grundschild halten die entspiegelte Abdeckhaube, die nur mit Hilfe eines Saugers entnommen werden kann.

Technische Details:

Die Grundwannen werden aus V2A (1 mm) mittels eines Vollwerkzeugs aufgekantet. Dadurch wird eine optimale Passgenauigkeit der Abdeckhaube mit dem Grundschild erreicht.

Schildformat		Sichtformat	Artikel-Nr.
Höhe x Breite in mm		Höhe x Breite in mm	
74,75 x 149,5	Türschild 75	72,75 x 147,5	i9201
149,5 x 107	DIN A6	147,5 x 105	i9206
149,5 x 149,5	Türschild 150	147,5 x 147,5	i9200 BESTSELLER
212 x 149,5	DIN A5	209,5 x 147,5	i9205
182 x 182	Türschild 182	179,5 x 179,5	i92180
149,5 x 299	für Fluchtweg	147,5 x 296,5	i9230
299 x 212	DIN A4	296,5 x 209,5	i9204 BESTSELLER
299 x 299	Wegweiser 299	296,5 x 296,5	i92297 *
424 x 299	DIN A3	421,5 x 296,5	i9203 BESTSELLER

* Auslaufartikel - nur solange Vorrat reicht.

DIN A2 und größer finden Sie bei RIO EasyFlexx auf Seite 56.

Montage

1

Mit Hilfe des Saugers die Acrylglascheibe (entspiegeltes PMMA, 4mm, farblos) abziehen. Anschließend die Grundplatte mit den beiden Selbstklebepunkten auf der Rückseite an der Wand fixieren.

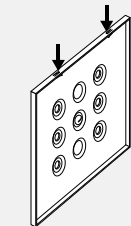

3

Um eine sichere Fixierung der Scheibe zu gewährleisten, die beiden Einstelllaschen an der Oberseite der Grundplatte leicht eindrücken.

2

Nach dem Setzen der Dübel* das Türschild mit zwei Schrauben* (bei geeigneter Wandbeschaffenheit genügt unter Umständen auch nur eine Schraube) anbringen.

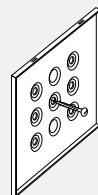

4

Beim Wiedereinsetzen der Acrylglascheibe diese zuerst oben einschieben und fest gegen die Einstelllaschen drücken. Anschließend die Scheibe auf der gegenüberliegenden unteren Seite fest eindrücken.

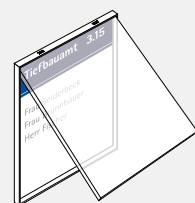

* Montagematerial zur Wandmontage (Schrauben und Dübel) nicht im Lieferumfang enthalten.



RIO

Tiefbauamt 3.15

Frau Selderbeck
Frau Brunnbauer
Herr Fischer

Einstelllaschen

Grundplatte aus Edelstahl, 6 mm tief,
rückseitige Ausbuchtung für Schattenfuge

Papiereinlage

Abdeckhaube
(entspiegeltes PMMA, 4 mm)

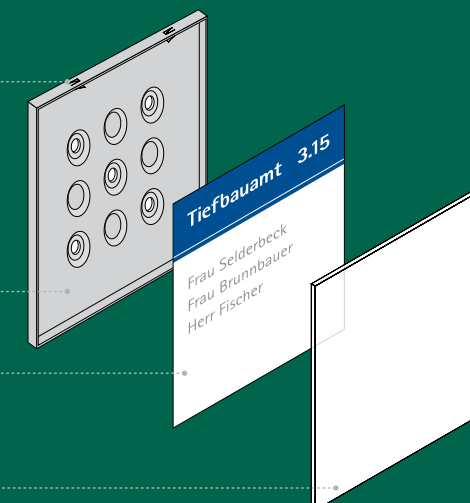

RIO

RIO Hauptwegweiser / Außenschild zur Wandmontage

Der RIO Hauptwegweiser ermöglicht individuelle Kombinationen verschiedenster Formate und Beschriftungsmöglichkeiten. Schlank und elegant können auf großen Flächen Informationen weitergegeben werden. Die Beschriftung kann direkt auf den Grundkörper erfolgen, und für schnell austauschbare Informationen bieten aufmontierte Wechselmodule die ideale Lösung.

Zur Realisierung eines RIO Hauptwegweisers benötigen wir eine Skizze des geplanten Wegweisers. Bitte beachten Sie, dass zur Aktivierung der Einstelllaschen ein Spaltmaß von mindestens 5 mm zwischen den Wechselmodulen eingehalten werden muss.

Technische Daten:

Die Grundkonstruktion besteht aus einem umlaufenden silber eloxierten Aluminiumrahmen, der auf Gehrung geschnitten und mittels innenliegenden Winkeln verbunden ist. Rückseitig ist diese mit Aufhängelaschen (Schlüssellochbohrung) versehen. Als Beschriftungsträger dient eine frontseitig eingelassene Aluminiumverbundplatte (3 mm) in Edelstahloptik mit vertikaler Bürstung. Die Gesamttiefe für kleinere Formate beträgt 16 mm, für große Ausführungen 22,8 mm.

Schildformat	Sichtformat	Artikel-Nr.
Höhe x Breite x Tiefe in mm	Höhe x Breite in mm	
450 x 450 x 16	447,5 x 447,5	i92wand450.450
650 x 450 x 16	647,5 x 447,5	i92wand650.450
650 x 650 x 16	647,5 x 647,5	i92wand650.650
850 x 450 x 16	847,5 x 447,5	i92wand850.450
850 x 650 x 16	847,5 x 647,5	i92wand850.650
850 x 850 x 16	847,5 x 847,5	i92wand850.850
1000 x 450 x 16	997,5 x 447,5	i92wand1000.450
1000 x 650 x 16	997,5 x 647,5	BESTSELLER i92wand1000.650
1000 x 850 x 16	997,5 x 847,5	i92wand1000.850
1000 x 1000 x 16	997,5 x 997,5	i92wand1000.1000
1250 x 450 x 16	1247,5 x 447,5	i92wand1250.450
1250 x 650 x 16	1247,5 x 647,5	i92wand1250.650
1250 x 850 x 16	1247,5 x 847,5	BESTSELLER i92wand1250.850
1250 x 1000 x 16	1247,5 x 997,5	i92wand1250.1000
1250 x 1250 x 16	1247,5 x 1247,5	i92wand1250.1250
1500 x 1000 x 22,8	1497,5 x 997,5	i92wand1500.1000
1500 x 1500 x 22,8	1497,5 x 1497,5	i92wand1500.1500
1800 x 1000 x 22,8	1797,5 x 997,5	i92wand1800.1000
1800 x 1250 x 22,8	1797,5 x 1247,5	i92wand1800.1250
1800 x 1500 x 22,8	1797,5 x 1497,5	i92wand1800.1500
2000 x 1000 x 22,8	1997,5 x 997,5	i92wand2000.1000
2000 x 1250 x 22,8	1997,5 x 1247,5	i92wand2000.1250
2000 x 1500 x 22,8	1997,5 x 1497,5	i92wand2000.1500

Individuelle Formate auf Anfrage.

* Wechselmodule finden Sie auf Seite 53.



Anwendungsbeispiel

	
1	Liegenschaften 1. Bürgermeister Wirtschaftsförderung – Kultur Konferenzraum Bauverwaltung
0	Einwohnermeldeamt Passwesen, Ausweise Friedhofsamt Renten- und Sozialversicherung Gewerbe und Gaststätten Notarbüro Musikschule

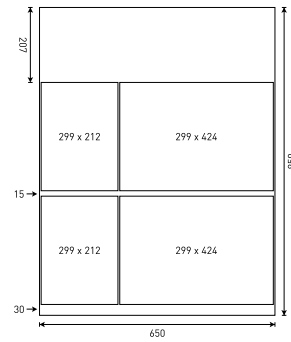

Beispiel bestehend aus:
 1x Hauptwegweiser im Format 850 x 650 mm (i92wand850.650)
 2x RIO Wegweiser im Format 299 x 212 mm DIN A4 (i9204)
 2x RIO Wegweiser im Format 299 x 424 mm DIN A3 (i9203)

Zur Montage der Wechselmodule benötigen wir eine Skizze des geplanten Wegweisers. Bitte beachten Sie, dass zur Aktivierung der Einstelllaschen ein Spaltmaß von mindestens 5 mm eingehalten werden muss. Die Module können ansonsten beliebig positioniert werden und z. B. auch über den Wandwegweiser überstehen. Ausführung mit papierflexiblen Modulen ist nur für die Anwendung im Innenbereich.

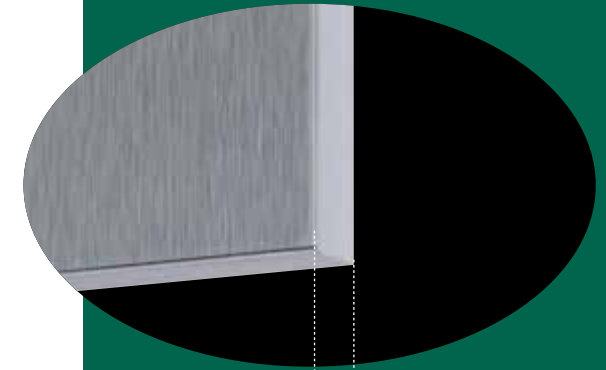

Montage Hauptwegweiser

1

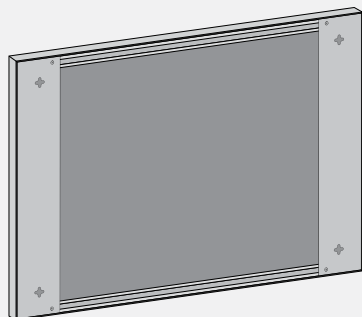

1

Die Montage erfolgt mit zwei (oder wahlweise vier) Schrauben*, an denen der Wegweiser durch die Sternstanzung aufgehängt wird.

* Montagematerial zur Wandmontage (Schrauben und Dübel) nicht im Lieferumfang enthalten.

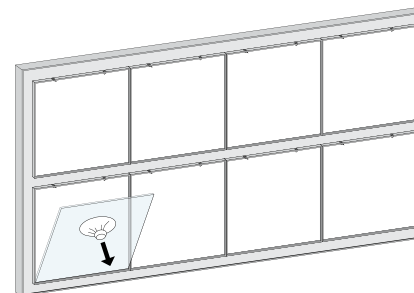

	
3	Liegenschaften 1. Bürgermeister Wirtschaftsförderung – Kultur Konferenzraum Bauverwaltung
2	Stadtbauamt – Anmietung – Stadtbauamt – Leitung – Bau- und Dienstleistung Feuerwehrtung Kino, Steuern, Abgaben Stadtkämmerei
1	Geschäftsstelle Stadtrat, Innere Dienst Bildung und Freizeit Schul-, Sport- und Vereinsteam Kindergärten, Senioren Bürgerbüro Gästehaus
0	Einwohnermeldeamt Passwesen, Ausweise Friedhofsamt Renten- und Sozialversicherung Gewerbe und Gaststätten Notarbüro Musikschule

RIO

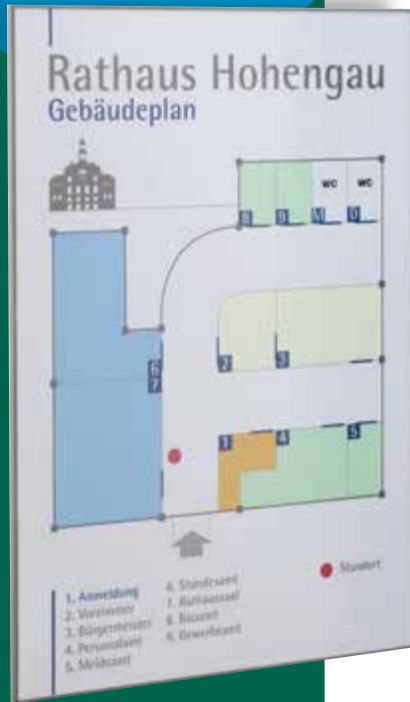

RIO EasyFlexx - papierflexibel

Größer, schneller – EasyFlexx

Der besonders variable Informationsträger mit dem Namen EasyFlexx zeichnet sich besonders durch seine scheinbar rahmenlose Optik und den Einsatz von großformatigen Einlegern (z. B. Wegweisertexten, Lageplänen, Plakaten oder Fotos) aus.

Ein frontales Entnehmen der entspiegelten Abdeckung aus 4 mm Acrylglas verspricht ein komfortables und schnelles Handling. Bei größeren Informationsmengen lassen sich mehrere Wechselmodule nebeneinander und übereinander beliebig kombinieren. Diese hochwertigen Wechselrahmen für den Innenbereich sind standardmäßig in drei Designfarben erhältlich:

- Edelstahloptik gebürstet (Butlerfinish)
- schwarz eloxiert (Black Line)
- silber eloxiert (Aluminium E6/EV1)

Außenformat	Beschriftungsfläche	Sichtformat	Artikel-Nr.
Höhe x Breite x Tiefe in mm	Höhe x Breite in mm	Höhe x Breite in mm	
455,1 x 425,1 x 16	450 x 420	448 x 418	i92EF450.420
750,1 x 425,1 x 16	745 x 420	743 x 418	i92EF745.420
599,1 x 425,1 x 16	594 x 420	592 x 418	i92EFA2 NEW!
864,1 x 599,1 x 16	DIN A1	839 x 592	i92EFA1
1055,1 x 425,1 x 16	1050 x 420	1048 x 418	BESTSELLER i92EF1050.420
1345,1 x 425,1 x 16	1340 x 420	1338 x 418	i92EF1340.420
1194,1 x 846,1 x 16	DIN A0	1187 x 839	i92EFA0

Details zu Montage und Anwendung finden Sie unter MADRID Silver Line EasyFlexx, Seite 84/85.



RIO Tischaufsteller - papierflexibel

montiert auf Aluminiumwinkel

Schildformat	Sichtformat	Artikel-Nr.
Höhe x Breite in mm	Höhe x Breite in mm	
74,75 x 149,5	72,75 x 147,5	i9210



RIO Panel aus silber gebürstetem Kunststoff

Das Plättchen aus silber gebürstetem Kunststoff 0,8 mm kann beliebig verwendet werden.

Ob als Kopf- oder Fußteil oder mittig, dank der selbstklebenden Ausführung sind keine Grenzen gesetzt. Die Breite ist optimal für RIO Türschilder 150, A6 (Querformat) und A5 (Hochformat).

Format	VE	Artikel-Nr.
Höhe x Breite in mm		
35 x 147,5	10 Stück	i92KKV10

RIO Türschild Frei | Belegt

Schildformat	Sichtformat	Artikel-Nr.
Höhe x Breite in mm	Höhe x Breite in mm	
149,5 x 149,5	147,5 x 147,5	i9200FB



Universalanzeige „frei | belegt“

Bezeichnung	Artikel-Nr.
Universalanzeige frei belegt	iuniversalfb

Siehe Seite <ÜS>.

RIO Papiereinlagen

Papiereinlagen werden in reinweiß, blanco zum Selbstbeschriften mit Laser- und Tintenstrahldrucker, geliefert.

Format		Artikel-Nr.	VPE
Höhe x Breite in mm			
72,5 x 147,5	für Türschild 75 und Tischaufsteller	i725x1475P50 * i725x1475P10 *	50 Blatt 10 Blatt
147,5 x 105	für DIN A6	i1475x105P50 * i1475x105P10 *	50 Blatt 10 Blatt
147,5 x 147,5	für Türschild 150 und Fahnschild 150	i1475x1475P50 * i1475x1475P10 *	50 Blatt 10 Blatt
209,5 x 147,5	für DIN A5	i2095x1475P50 * i2095x1475P10 *	50 Blatt 10 Blatt
179,5 x 179,5	für Türschild 182	i1795x1795P50 * i1795x1795P10 *	50 Blatt 10 Blatt
147,5 x 296,5	für Fluchtweg	i1475x2965P10 *	10 Blatt
296,5 x 209,3	für DIN A4	i2965x2093P10	10 Blatt
296,5 x 296,5	für Wegweiser 299	i2965x2965P5	5 Blatt
421,5 x 296,5	für DIN A3	i4215x2965P5	5 Blatt

* Angestanz am DIN A4 Bogen.

Zubehör/Piktogramme	Artikel-Nr.
Gestaltungsvorlagen inkl. Piktogrammen und freier Installationsdatei „Inkscape“	ivorlagen

RIO

Konferenz 1.08



Freitag:
Türzausschuß
Samstag:
Türzausschuß



SYDNEY

Schwebend und avantgardistisch → SYDNEY scheint vor der Wand zu schweben. Bereits der für außen und innen geeignete Hauptwegweiser besticht durch seine runden Formen. Raffinierter Hingucker sind die papierflexiblen Innenschilder: ihre einseitige Wandhalterung aus eloxiertem Aluminium und ihre asymmetrische Form mit einer leicht gewölbten Trägerplatte setzen markante Akzente. Die Modellreihe wird so zum unübersehbaren Bestandteil zeitgenössischer architektonischer Konzepte.

- Aluminium
- asymmetrisch
- papierflexibel

Das seitliche Clipprofil kann mit einem Handgriff geöffnet und die Beschriftungseinlage gewechselt werden.



RUTSCHI

Rutschi AG

044 308 42 00

info@rutschi.ch

SYDNEY



SYDNEY Deckenhänger - papierflexibel

für doppelseitige Beschriftung, inklusive 2 x 1,5 m Stahlseil und Pressösen.

Schildformat	Sichtformat	Artikel-Nr.
Höhe x Breite in mm	Höhe x Breite in mm	
167 x 600	134 x 600	i9601

Zubehör		Artikel-Nr.
Automatik	anstelle Haken	i7732 *

* Pro Schild werden 2 Stück der Automaten benötigt. Eine Beschreibung der Automaten finden Sie auf Seite 190.

Beschreibung und Montage



Die Beschriftung erfolgt hier unmittelbar auf den Einleger durch selbstklebende Folienbuchstaben, Digitaldruck oder Brandschutz-/Fluchtwegsymbole.

Die Deckenbefestigung erfolgt wahlweise mittels herkömmlicher Haken oder der Deckenautomatik. Die Automatik lässt ein nachträgliches Justieren zu, so dass Unebenheiten sowie kleine Unterschiede in der Seillänge mühelos ausgeglichen werden können.

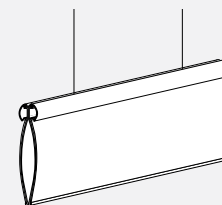

Haken



Automatik

SYDNEY Fahnschild - papierflexibel

für doppelseitige Beschriftung, inklusive Adapter.

Schildformat	Sichtformat	Artikel-Nr.
Höhe x Breite in mm	Höhe x Breite in mm	
148 x 167	148 x 134	i9610
148 x 320	148 x 287	i9614



SYDNEY



Beschreibung und Montage

Der Adapter besteht aus einem Montagegrundprofil und einem silber eloxierten Adapterprofil. Das Grundprofil wird mittels zwei Schrauben* an der Wand befestigt. Eine seitliche Madenschraube sichert das darüber geschobene Adapterprofil, an dem die Schilder doppelseitig befestigt sind.

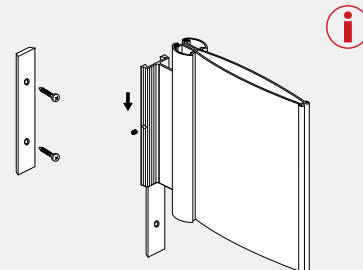

* Montagematerial zur Wandmontage (Schrauben und Dübel) nicht im Lieferumfang enthalten.

SYDNEY

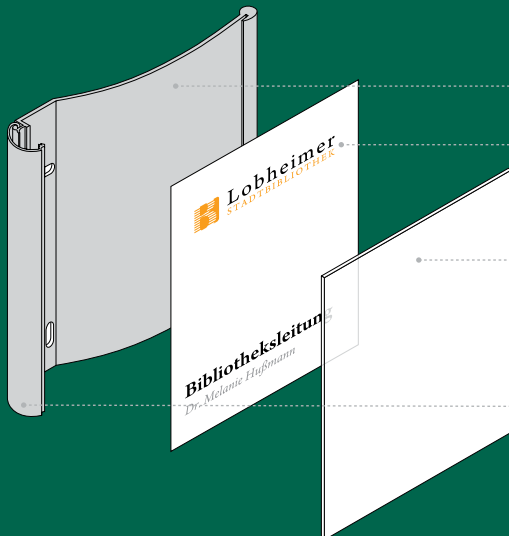

Grundschild silber eloxiert

Papiereinlage

Entspiegelte Abdeckhaube

Clipprofil silber eloxiert

SYDNEY Türschild/Wegweiser zur Wandmontage - papierflexibel

Schildformat		Sichtformat	Artikel-Nr.
Höhe x Breite in mm		Höhe x Breite in mm	
148 x 167		148 x 134	i9600 BESTSELLER
297 x 233	DIN A4 hoch	297 x 200	i9604
210 x 320	DIN A4 quer	210 x 287	i9624
420 x 320	DIN A3 hoch	420 x 287	i9603

Individuelle Formate auf Anfrage.

Bitte beachten Sie, dass nur die Höhe des Profils flexibel ist; Individuelle Breiten sind nicht möglich.

Montage

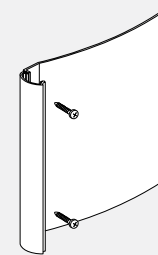

1

Das Clipprofil aufklappen und die Abdeckung entfernen. Nach dem Setzen der Dübel* das Schild mit zwei Schrauben* in der gewünschten Position und Ausrichtung anbringen.



2

Die beschriftete Papiereinlage positionieren und mit der Abdeckhaube unter die Nut schieben.



3

Das Clipprofil schließen.

* Montagematerial zur Wandmontage (Schrauben und Dübel) nicht im Lieferumfang enthalten.

TORINO

Mehr als ein Blickfang → TORINO ist ein Orientierungssystem, das sich nicht nur sehen, sondern auch fühlen lassen kann. Ein farbintensiver, titangrauer Softlack auf dem Schilderhalter sorgt für eine besonders edle, matte Optik. Vollkommen neuartig und charakteristisch ist die Haptik des Wandadapters in Verbindung mit Sicherheitsglas.

Natürlich ist TORINO noch mehr: die Durchgängigkeit ist wie bei allen Modellreihen nicht nur im Innenbereich durch Türschilder, Wegweiser, Deckenhänger, Fahnschilder und Innenstelen gegeben. Der TORINO Außenaufsteller rundet das Erscheinungsbild ab und setzt bereits bei der Ankunft eine spezielle Note.

- samtiger Adapter
- Transparenz
- besonders hochwertig

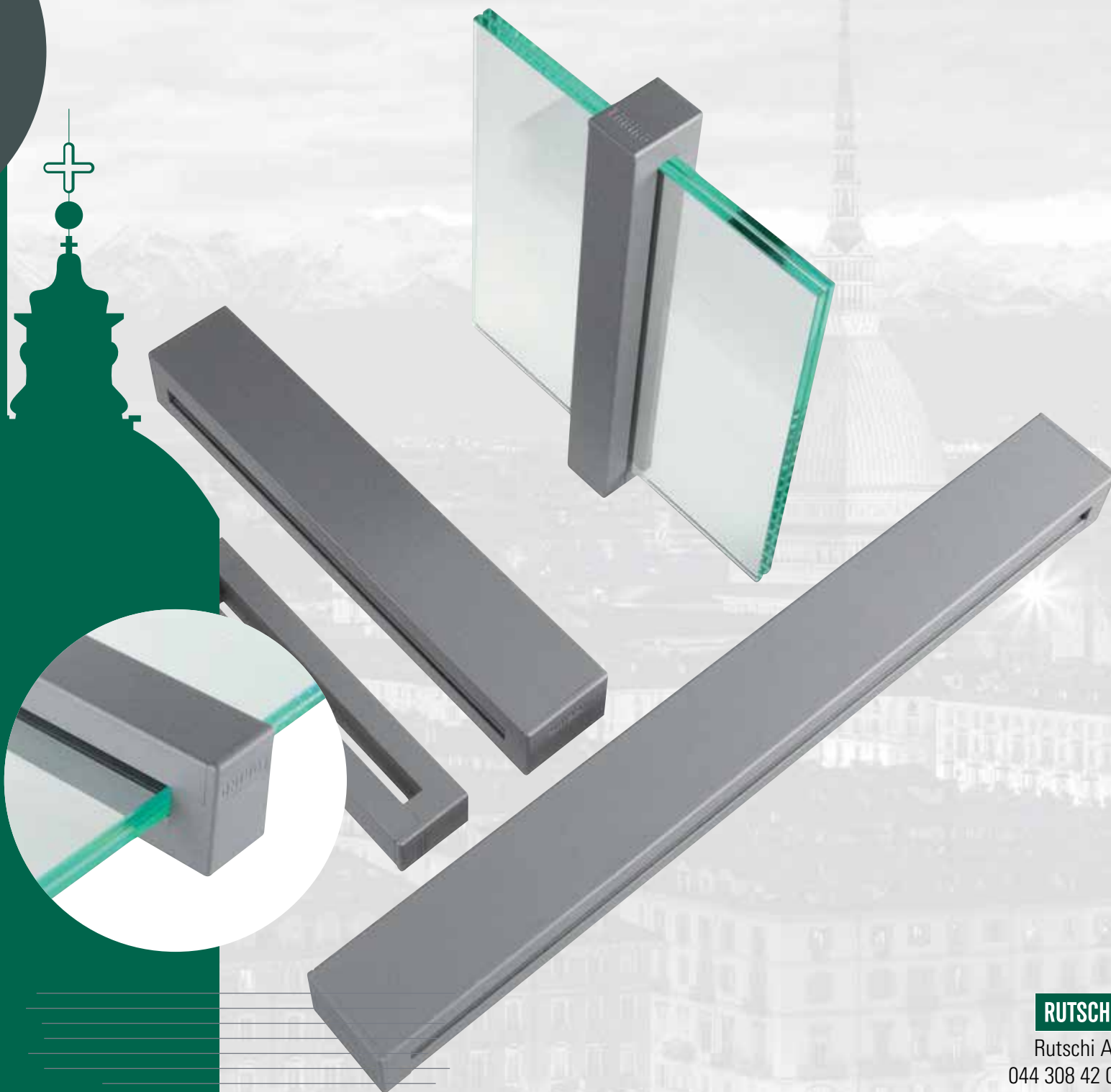

RUTSCHI

Rutschi AG

044 308 42 00

info@rutschiag.ch

TORINO



TORINO



TORINO Deckenhänger - zur Direktbeschriftung

inklusive 2 x 1,5 m Stahlseil und Pressösen.

Schildformat *	Material	Adapteranzahl	Artikel-Nr.
Höhe x Breite in mm	Anzahl x Stärke	und Höhe x Breite in mm	
148 x 600	1 x 8 mm ESG	2 x 168 x 20	i5241
210 x 800	1 x 8 mm ESG	2 x 230 x 20	i5240

* Schildformat = Glasformat; abzüglich der Adapterbreite(n) ergibt die sichtbare Beschriftungsfläche.
ESG = Einscheiben-Sicherheits-Glas (Beschreibung siehe Seite 197).

Zubehör	Artikel-Nr.
Automatik	i7732 *

* Pro Schild werden 2 Stück der Automaten benötigt. Eine Beschreibung der Automaten finden Sie auf Seite 190.

Beschreibung und Montage



Die Beschriftung erfolgt hier unmittelbar auf die Beschriftungsfläche durch selbstklebende Folienbuchstaben, Digitaldruck oder Brandschutz-/Fluchtwegsymbole.

Die Deckenbefestigung erfolgt wahlweise mittels herkömmlicher Haken oder der Deckenautomatik. Die Automatik lässt ein nachträgliches Justieren zu, so dass Unebenheiten sowie kleine Unterschiede in der Seillänge mühelos ausgeglichen werden können.

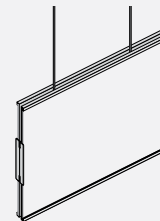

Haken



Automatik

TORINO

TORINO Fahnschild - papierflexibel

inklusive Adapter.

Schildformat	Material	Adapteranzahl	Artikel-Nr.
Höhe x Breite in mm	Anzahl x Stärke	und Höhe x Breite in mm	
148 x 148	2 x 4 mm ESG	1 x 168 x 35	i5258 NEW!
180 x 215	2 x 4 mm ESG	1 x 200 x 35	i5251
148 x 337	2 x 4 mm ESG	1 x 168 x 35	i5252 NEW!
210 x 297	2 x 4 mm ESG	1 x 230 x 35	i5250DIN

ESG = Einscheiben-Sicherheits-Glas (Beschreibung siehe Seite 197).

Montage

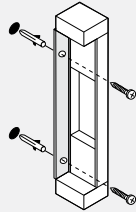

1

Nach dem Setzen der Dübel* den Adapter mit zwei Schrauben* in der gewünschten Position und Ausrichtung anbringen.

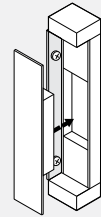

2

Abdeckung auf den Adapter aufstecken.

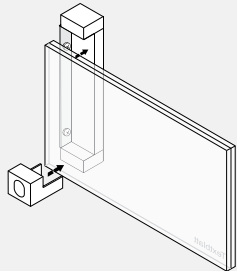

3

Glasscheiben und Beschriftungsträger zusammen in die Aussparung des Adapters legen. Die Glashalter auf den Adapter stecken.

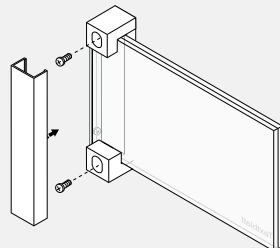

4

Glasscheiben ausrichten und mit den Schrauben fixieren. Frontseitige Abdeckung auf die Glashalter stecken.

* Montagematerial zur Wandmontage (Schrauben und Dübel) nicht im Lieferumfang enthalten.



TORiNO

TORiNO Modularer Wegweiser zur Wandmontage

Wegweiser aus mehreren Glaspaneelen	Material	Artikel-Nr.
Wir freuen uns auf Ihre individuelle Anfrage.		i52modular

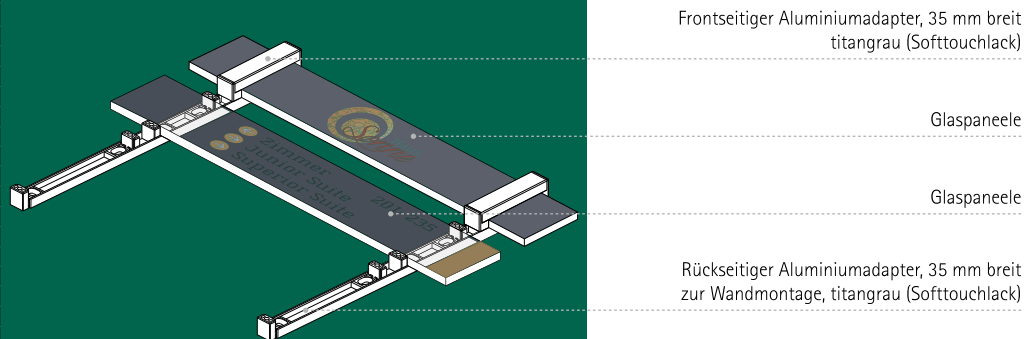

Frontseitiger Aluminiumadapter, 35 mm breit
titangrau (Softtouchlack)

Glaspaneel

Glaspaneel

Rückseitiger Aluminiumadapter, 35 mm breit
zur Wandmontage, titangrau (Softtouchlack)

Beispiele für Variationsmöglichkeiten* der modularen Wegweiser zur Wandmontage:

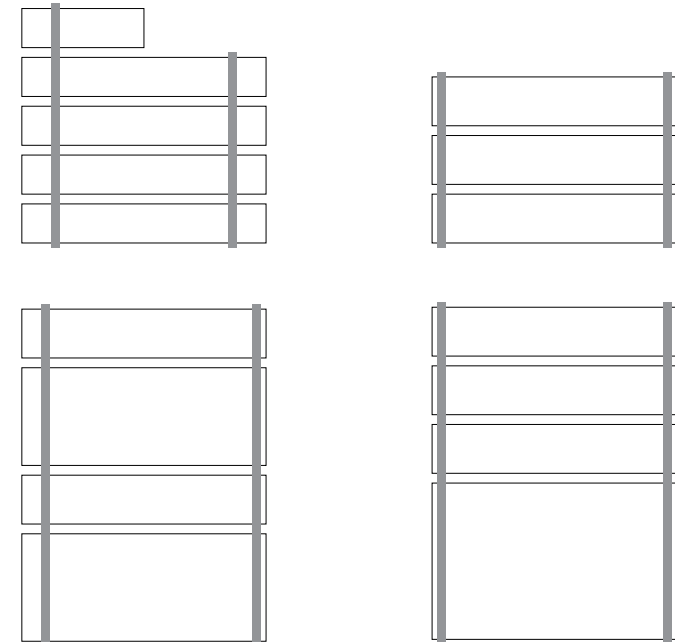

ESG = Einscheiben-Sicherheits-Glas (Beschreibung siehe Seite 197).

* Die Glasscheiben der modularen Wegweiser sind horizontal frei in der Halterung positionierbar.

TORINO

TORINO Türschild/Wegweiser zur Wandmontage - papierflexibel

Schildformat *		Material	Adapteranzahl	Artikel-Nr.
Höhe x Breite in mm		Anzahl x Stärke	und Höhe x Breite in mm	
148 x 105	DIN A6 hoch	2 x 4 mm ESG	1 x 168 x 20	i5206DIN
105 x 148	DIN A6 quer	2 x 4 mm ESG	1 x 125 x 20	i5216DIN
148 x 148		2 x 4 mm ESG	1 x 168 x 20	i5248 BESTSELLER
210 x 148	DIN A5 hoch	2 x 4 mm ESG	1 x 168 x 20	i5205DIN
148 x 210	DIN A5 quer	2 x 4 mm ESG	1 x 168 x 20	i5215DIN
148 x 337		2 x 4 mm ESG	2 x 168 x 20	i5230
297 x 210	DIN A4 hoch	2 x 4 mm ESG	2 x 317 x 20	i5204DIN
210 x 297	DIN A4 quer	2 x 4 mm ESG	2 x 230 x 20	i5214DIN
420 x 297	DIN A3 hoch	2 x 4 mm ESG	2 x 440 x 20	i5203DIN
297 x 420	DIN A3 quer	2 x 4 mm ESG	2 x 317 x 20	i5213DIN
594 x 420	DIN A2 hoch	2 x 4 mm ESG	2 x 614 x 20	i5202DIN NEW!
420 x 594	DIN A2 quer	2 x 4 mm ESG	2 x 440 x 20	i5212DIN NEW!
594 x 841	DIN A1 quer	1 x 8 mm ESG	2 x 614 x 20	i5211DIN NEW!

* Schildformat = Glasformat; abzüglich der Adapterbreite ergibt die sichtbare Beschriftungsfläche.

ESG = Einscheiben-Sicherheits-Glas (Beschreibung siehe Seite 197).

Beispiele für die flexible ** Montage mit einem bzw. zwei Adaptern:

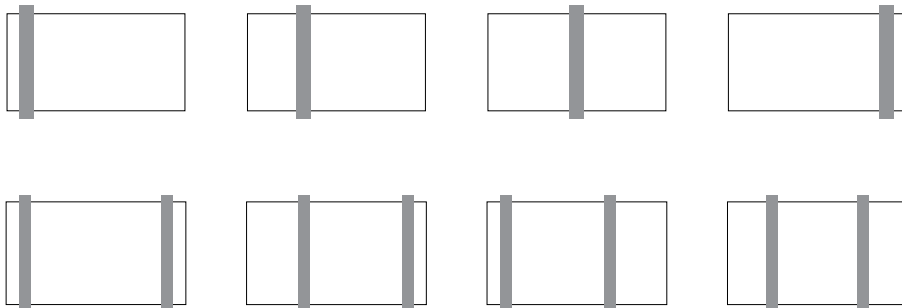

** Die Glasscheiben der Türschilder, Wegweiser, Etagen- und Hauptwegweiser sind horizontal frei in der Halterung positionierbar.



Frontseitiger Aluminiumadapter
titangrau (Softtouchlack)

Frontseitige Glasscheibe

Beschriftungsträger

Rückseitige Glasscheibe

Rückseitiger Aluminiumadapter zur
Wandmontage, titangrau (Softtouchlack)



GLASGOW

NEW

Echtes Glas trifft auf Edelstahl

Eine hochwertige und stilvolle Synergie. Vom kleinen Türschild bis hin zum großen papierflexiblen Wandwegweiser bietet die Serie GLASGOW eine einfache und komfortable Bedienung. Mittels eines Saughebers wird das Einscheibensicherheitsglas nach oben angehoben und anschließend frontal aus dem nahezu rahmenlosen Grundkörper entnommen. So gelingt auch der Tausch von großen Digitaldrucken und Papiereinlegern schnell und einfach.

- Edelstahl und Echtglas
- papierflexibel
- große Formate

Neben dem reduzierten Erscheinungsbild überzeugt die neue Modellreihe mit einer simplen Montage. Durch die verdeckte Anbringung sind keine Befestigungselemente sichtbar.



RUTSCHI

Rutschi AG

044 308 42 00

info@rutschi.ch

GLASGOW

NEW



GLASGOW Türschild/Wegweiser zur Wandmontage - papierflexibel

Schildformat		Sichtformat	Artikel-Nr.
Höhe x Breite in mm		Höhe x Breite in mm	
155 x 152	Türschild 150	146 x 150	i2400
152 x 302	Fluchtwegweiser	146 x 297	i2430
303 x 213	DIN A4 hoch	297 x 210	i2404
215 x 300	DIN A4 quer	210 x 297	i2414
423 x 300	DIN A3 hoch	420 x 297	i2403
303 x 426	DIN A3 quer	297 x 420	i2413
597 x 423	DIN A2 hoch	594 x 420	i2402 BESTSELLER
423 x 600	DIN A2 quer	420 x 594	i2412 BESTSELLER
846 x 600	DIN A1 hoch	841 x 594	i2407 BESTSELLER
600 x 847	DIN A1 quer	594 x 841	i2417 BESTSELLER

i Montage

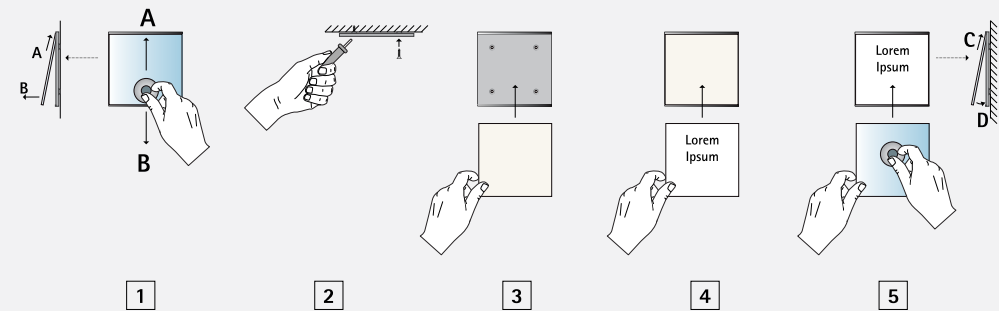

A: Scheibe mit Sauger anheben und gegen das obere Profil drücken

B: Scheibe entnehmen

C: Scheibe mit Sauger in die obere Schiene einsetzen

D: Scheibe absenken und in die untere Schiene gleiten lassen

oben: breites Profil

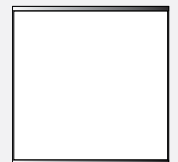

unten: schmales Profil

* Montagematerial zur Wandmontage (Schrauben und Dübel) nicht im Lieferumfang enthalten.

Universalanzeige „frei | belegt“

Bezeichnung	Artikel-Nr.
Universalanzeige frei belegt	iuniversalfb

Siehe Seite 192.



GLASGOW Papiereinlagen

Papiereinlagen werden in reinweiß, blanco zum Selbstbeschriften mit Laser- und Tintenstrahldrucker, geliefert.

Format		Artikel-Nr.	VPE
Höhe x Breite in mm			
149 x 149	für Türschild 150	i149x149P50 *	50 Stück
		i149x149P10 *	10 Stück
147,5 x 296,5	für Fluchtwegweiser	i1475x2965P10 *	10 Stück
297 x 210	für DIN A4	i297x210P10	10 Stück
420 x 297	für DIN A3	i420x297P5	5 Stück

* Angestanz am DIN A4 Bogen.

Zubehör/Piktogramme	Artikel-Nr.
Gestaltungsvorlagen inkl. Piktogrammen und freier Installationsdatei „Inkscape“	ivorlagen



Auszug aus dem Gesamtprogramm, siehe Seite 194. Eine Auswahl an Brandschutz-/ u. Rettungszeichen erhalten Sie unter www.moedel.de. Beschriftung mit Braille-Blindenschrift / Taktile Buchstaben ab Seite 182.

GLASGOW

NEW

