

MADRID

Dezent und speziell → Besonders geeignet für individuelle Wünsche ist die Modellreihe MADRID. Bereits im Außenbereich sind die Stelen MADRID immer an der richtigen Stelle - egal ob im Hoch- oder Querformat. Das Leitbild des charmanten Rahmens wird im Innenbereich fortgeführt - bei Innenaufstellern, Wandwegweisern und Deckenhängern. Papierflexible Türschilder und Wegweiser erhalten durch den besonders filigranen Aluminiumrahmen ein ästhetisches und dezentes Erscheinungsbild.

- Aluminiumrahmen
- edles Design
- individuelle Lösungen

Die Sondereditionen Black Line und Gold Line machen MADRID zum ultimativen Leit- und Orientierungssystem am Puls der Zeit.



RUTSCHI

Rutschi AG

044 308 42 00

info@rutschi.ch

MADRID

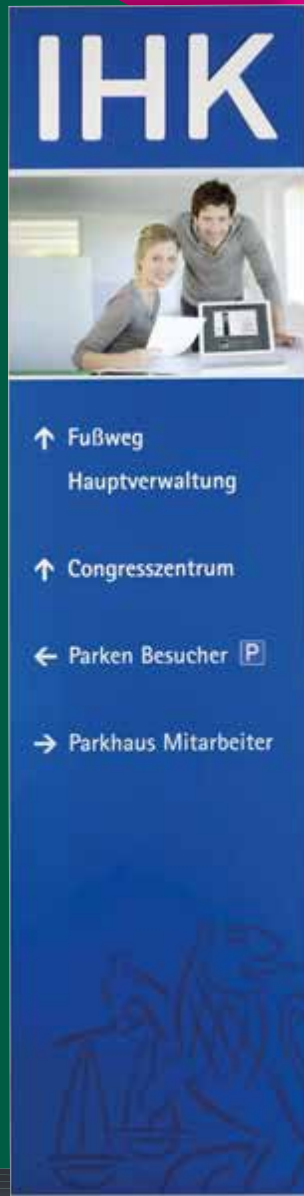

MADRID Silver Line Außenaufsteller Magnum XL

Auffallend und selbstbewusst - die neue große Stele stellt Ihre Information souverän in den Vordergrund.

Technische Daten:

Die Seitenpfosten bestehen aus einem silber eloxierten Aluminiumprofil. Zusätzliche, verdeckt liegende Verbindungsprofile sorgen für die nötige Stabilität und dienen dem Beschriftungsträger aus Aluminiumverbund in silber RAL 9006 als Verstärkung. Der Aufsteller ist oben mit einem silbernen Deckel verschlossen. Die Tiefe beträgt gesamt 167 mm. Die Montage erfolgt mittels verlängerten Seitenpfosten oder Bodenplatten (jeweils separat zu bestellen), die von außen verschraubt werden.

Aufstellerformat	Sichtformat	WLZ *	Artikel-Nr.
Höhe x Breite in mm	Höhe x Breite in mm		
3000 x 1000	3000 x 995,5	2	i25outdoorXL3000.1000 ¹ BESTSELLER
3000 x 1250	3000 x 1245,5	2	i25outdoorXL3000.1250 ¹
3000 x 1500	3000 x 1495,5	2	i25outdoorXL3000.1500 ²
4000 x 1250 **	4000 x 1245,5	2	i25outdoorXL4000.1250 ² BESTSELLER
4000 x 1500 **	4000 x 1495,5	2	i25outdoorXL4000.1500 ²
5000 x 1250 **	5000 x 1245,5	2	i25outdoorXL5000.1250 ²
5000 x 1500 **	5000 x 1495,5	2	i25outdoorXL5000.1500 ²
6000 x 1250 **	6000 x 1245,5	1	i25outdoorXL6000.1250 ³
6000 x 1500 **	6000 x 1495,5	1	i25outdoorXL6000.1500 ³

Individuelle Formate auf Anfrage. * WLZ = Windlastzone Binnenland (Bemessungsgrundlage).

** Beschriftungsträger ist geteilt.

Beschreibung	Artikel-Nr.
2 verzinkte Stahlrohre 140 x 80 x 6 x 1000 mm	ieinschubXL
¹ 2 Bodenplatten, Typ 1, Stahl verzinkt, 250 x 250 x 25 mm, 4 Bohrungen Ø 18 mm, Schaft 140 x 80 x 6 x 500 mm	iBoplaXL1
² 2 Bodenplatten, Typ2, Stahl verzinkt, 300 x 300 x 25 mm, 4 Bohrungen Ø 26 mm, Schaft 140 x 80 x 6 x 500 mm	iBoplaXL2
³ keine Bodenplatten erhältlich	---

MADRID

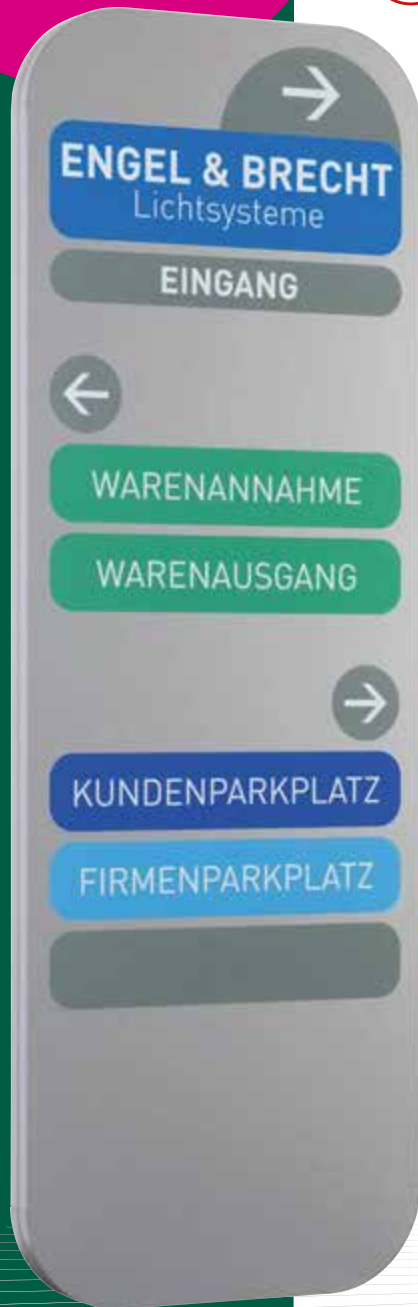

MADRID Außenaufsteller Individuell mit runden Ecken

Technische Daten:

Der Außenaufsteller besteht aus einem Aluminiumrahmen, mit ein bis vier runden Ecken (Radius = 200 mm). Zusätzliche, verdeckte Verbindungsprofile sorgen für die nötige Stabilität und dienen dem eingelassenen Beschriftungsträger aus Aluminiumverbund 3 mm als Verstärkung. Die Tiefe beträgt gesamt 80 mm. Die Mindestbreite beträgt ca. 400 mm.

Standardfarben:

Rahmen	silber, RAL 9006
Verbundplatte	weiß, RAL 9016 silber, RAL 9006 schwarz matt, RAL 9005 Edelstahloptik

Varianten

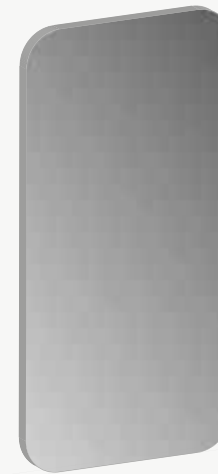

4 Abrundungen



2 Abrundungen



1 Abrundung



Für Sie fertigen wir individuelle Formate und realisieren Farbwünsche.
+41 44 308 42 40

MADRID



MADRID Silver Line Außenaufsteller

Aufrecht und galant sorgt der MADRID Außenaufsteller für einen bleibenden ersten Eindruck.

Technische Daten:

Der Grundkörper besteht aus einem silber eloxierten Aluminiumrahmen, der auf Gehrung geschnitten und mittels innenliegenden Winkeln verbunden ist. Zusätzliche, verdeckte Verbindungsprofile sorgen für die nötige Stabilität und dienen dem Beschriftungsträger aus Aluminiumverbund in silber RAL 9006 als Verstärkung. Die Tiefe beträgt gesamt 80 mm.

Die Montage erfolgt mittels um 500 mm verlängerten Verstärkungsrohren (Stahl 60 x 60 mm).

Aufstellerformat	Sichtformat	WLZ *	Artikel-Nr.	
Höhe x Breite x Tiefe in mm	Höhe x Breite in mm			
Hochformat				
1500 x 625 x 80	1497,5 x 600,5	2	i25outdoor1500.625 ^A	NEW!
2000 x 730 x 80	1997,5 x 725,5	2	i25outdoor2000.730 ^A	BESTSELLER
2500 x 730 x 80	2497,5 x 725,5	2	i25outdoor2500.730 ^A	
3000 x 730 x 80	2997,5 x 725,5	2	i25outdoor3000.730 ^B	
2000 x 1000 x 80	1997,5 x 995,5	2	i25outdoor2000.1000 ^A	
2500 x 1000 x 80	2497,5 x 995,5	2	i25outdoor2500.1000 ^B	
3000 x 1000 x 80	2997,5 x 995,5	2	i25outdoor3000.1000 ^B	BESTSELLER
2000 x 1250 x 80	1997,5 x 1245,5	2	i25outdoor2000.1250 ^B	
2500 x 1250 x 80	2497,5 x 1245,5	2	i25outdoor2500.1250 ^B	BESTSELLER
3000 x 1250 x 80	2997,5 x 1245,5	1	i25outdoor3000.1250 ^B	
Querformat				
1250 x 1800 x 80	1247,5 x 1795,5	2	i25outdoor1250.1800 ^A	
1250 x 2000 x 80	1247,5 x 1995,5	2	i25outdoor1250.2000 ^A	
1250 x 2500 x 80	1247,5 x 2495,5	2	i25outdoor1250.2500 ^A	
1250 x 3000 x 80	1247,5 x 2995,5	2	i25outdoor1250.3000 ^A	

Individuelle Formate auf Anfrage. * WLZ = Windlastzone Binnenland (Bemessungsgrundlage)

Alle MADRID Silver Line Aufsteller können mit Bodenplatten zum Aufdübeln geliefert werden.

^A 2 Bodenplatten, Typ A
Stahl verzinkt, 250 x 250 x 15 mm, 4 Bohrungen Ø 14 mm, Schaft 60 x 60 x 3 x 600 mm

^B 2 Bodenplatten, Typ B
Stahl verzinkt, 250 x 250 x 25 mm, 4 Bohrungen Ø 18 mm, Schaft 60 x 60 x 6 x 1000 mm



Die Anlieferung erfolgt komplett vormontiert. Ein aufwändiger Zusammenbau entfällt daher - der Aufsteller kann sofort beschriftet und fundamentiert werden.

MADRID Beleuchtungen für Außenaufsteller

Für den Außenbereich, inkl. Leuchtmittel.

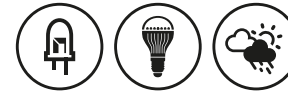

Bezeichnung	Format	Einbautiefe	bis Beleuchtungshöhe	Leistung	Artikel-Nr.
	in mm	in mm			
LED Beleuchtung small	46 x 210	250	2 m	6 x 3 W	iLED1
LED Beleuchtung wide	65 x 340	350	2,5 m	16 x 6 W	iLED2
LED Fluter	222 x 180	83	2,5 m	8 x 3 W	iLED3
Bodenstrahler 240	240 x 240	270	2,5 m	70 W	iBS240
LED Floor large	90 x 650	80	6 m	12 W	iLED4L NEW!
LED Floor extra large	65 x 1000	80	6 m	15 W	iLED4XL NEW!



MADRID



MADRID Silver Line Innenaufsteller Curve

Individuell und chic - eine abgerundete Ecke verleiht dem Innenaufsteller einen außergewöhnlichen Charakter.

Technische Daten:

Der Grundkörper besteht aus einem Aluminiumrahmen in silber RAL 9006, der an drei Ecken auf Gehrung geschnitten ist. Eine obere Ecke ist mit einem 90° Segment (Radius ca. 200 mm) ausgestattet. Als Beschriftungsträger dienen doppelseitig eingelassene Aluminiumverbundplatten (3 mm) in silber RAL 9006. Für den mobilen Einsatz werden in RAL 9007 lackierte Bodenplatten (350 x 120 x 6 mm) geliefert, die am Rahmen bündig verschraubt werden. Die Gesamtrahmentiefe beträgt 45 mm.

Aufstellerformat	Sichtformat	Artikel-Nr.
Höhe x Breite in mm	Höhe x Breite in mm	
1800 x 450	1795,5 x 445,5	i25stele1800.450R1
2000 x 600	1995,5 x 595,5	i25stele2000.600R1
2000 x 730	1995,5 x 725,5	i25stele2000.730R1

MADRID



MADRID Silver Line Innenaufsteller

Wandelbar und mobil zeigt sich der MADRID Innenaufsteller. Informationen können doppelseitig mittels Grafiktext oder papierflexibel durch aufgebrachte Wechselmodule* den Weg weisen.

Technische Daten:

Der Grundkörper besteht aus einem silber eloxierten Aluminiumrahmen, der auf Gehrung geschnitten und mittels verdeckten Winkeln verbunden ist. Als Beschriftungsträger dienen doppelseitig angebrachte Aluminiumverbundplatten (3 mm) in silber RAL 9006. Für den mobilen Einsatz werden in RAL 9007 lackierte Bodenplatten (350 x 120 x 6 mm) geliefert, die am Rahmen bündig verschraubt werden. Die Gesamt-rahmentiefe beträgt 45 mm.

Aufstellerformat	Sichtformat	Artikel-Nr.
Höhe x Breite x Tiefe in mm	Höhe x Breite in mm	
1800 x 450 x 45	1795,5 x 445,5	i25stele1800.450
2000 x 600 x 45	1995,5 x 595,5	i25stele2000.600
2000 x 730 x 45	1995,5 x 725,5	i25stele2000.730

* Bitte übersenden Sie uns dazu einen bemaßten Montageplan unter Berücksichtigung, dass zum Wechseln der Beschriftung die Türschilder / Wegweiser seitlich oder nach oben geöffnet werden müssen.

Individuelle Formate auf Anfrage.



LEGENDE



beleuchtet



LED-beleuchtet



neu



wetterfest



Klebmontage



Schraubmontage



entnahmesicher



papierflexibel



Direktbeschriftung



MADRID



MADRID Silver Line Leuchtaufsteller

Individuell und hell - ein LED-Flächenlicht hebt die wichtigste Information besonders hervor.

Technische Daten:

Der Grundkörper besteht aus einem silber eloxierten Aluminiumrahmen, der auf Gehrung geschnitten ist. Als Beschriftungsträger dienen doppelseitig eingelassene Aluminiumverbundplatten (3 mm) in silber RAL 9006. Frontseitig ist ein LED-Flächenlicht bündig integriert. Die Rückseite ist zur nachträglichen Erreichbarkeit geschraubt. Für den mobilen Einsatz werden in RAL 9007 lackierte Bodenplatten (350 x 120 x 6 mm) geliefert, die am Rahmen bündig verschraubt werden. Die Gesamtrahmentiefe beträgt 45 mm. Die Lieferung erfolgt anschlussfertig zusammengebaut.

Aufstellerformat	Sichtformat	LED-Flächenlicht	Artikel-Nr.
Höhe x Breite in mm	Höhe x Breite in mm	Höhe x Breite in mm	
2000 x 600	1995,5 x 595,5	594 x 420	i25stele2000.600LEDA2
2000 x 730	1995,5 x 725,5	841 x 594	i25stele2000.730LEDA1



LED-Flächenlicht

LED -Flächenlicht

i
Für einen flexiblen Wechsel der Information auf der beleuchteten Fläche empfehlen wir Adhäsionsfolie.



BERLIN

Durchdacht und individuell → besondere Flexibilität und Variantenvielfalt sind die Attribute der Modellreihe BERLIN. Die umfassende Kollektion aus verschiedenen Pfosten- und Wandprofilen erlaubt es, individuelle Lösungen für unterschiedliche Anwendungsbereiche einfach umzusetzen. Neben Standardpaneelen können Beschriftungsträger von 3 - 16 mm Materialstärke eingesetzt werden. Der Auswahl in Form und Material wie Aluminium, Edelstahl oder Acryl sind somit keine Grenzen gesetzt. Die durchdachte, aber dennoch einfache Technik ermöglicht eine unkomplizierte und zeitsparende Aktualisierung der Beschriftungsträger.

- Aluminium
- individuell kombinierbar
- viele Größenvarianten
- Beleuchtung

Ob im Außen- oder Innenbereich – gestalterisch fügt sich BERLIN durch die Flexibilität bei Materialien und Formaten harmonisch in die Umgebung ein.



RUTSCHI

Rutschi AG
044 308 42 00
info@rutschi.ch

BERLIN



BERLIN Basic Pfosten für Außenaufsteller

Pfosten-Länge	Systemnut	Format	Artikel-Nr.
in mm	8 mm	in mm	silber eloxiert *
● Berlin Basic Profil Ø 60 mm			
1500	1-fach	Ø 60	i98601-1,5
2000	1-fach	Ø 60	i98601-2
2500	1-fach	Ø 60	i98601-2,5
3000	1-fach	Ø 60	i98601-3
● Berlin Basic Profil Ø 90 mm			
1500	1-fach	Ø 90	i98901-1,5
2000	1-fach	Ø 90	i98901-2
2500	1-fach	Ø 90	i98901-2,5
3000	1-fach	Ø 90	i98901-3
● Berlin Basic Profil Ø 90 mm, 1-4 Systemnuten			
1500	1 bis 4-fach**	Ø 90	i98904-1,5
2000	1 bis 4-fach**	Ø 90	i98904-2
2500	1 bis 4-fach**	Ø 90	i98904-2,5
3000	1 bis 4-fach**	Ø 90	i98904-3
■ Berlin Basic Profil quadratisch 66 x 66 mm			
1500	1-fach	66 x 66	i98661-1,5
2000	1-fach	66 x 66	i98661-2
2500	1-fach	66 x 66	i98661-2,5
3000	1-fach	66 x 66	i98661-3
■ Berlin Basic Profil quadratisch 66 x 66 mm, 1-4 Systemnuten			
1500	1 bis 4-fach**	66 x 66	i98664-1,5
2000	1 bis 4-fach**	66 x 66	i98664-2
2500	1 bis 4-fach**	66 x 66	i98664-2,5
3000	1 bis 4-fach**	66 x 66	i98664-3

NEW

BESTSELLER

Individuelle Formate auf Anfrage.

* Standardmäßig Lieferung in silber eloxiert. Für lackierte Ausführung bitte bei der Bestellung die gewünschte Farbe (z. B. nach RAL) der Artikelnummer anfügen.

** Standardmäßig ist eine Nut offen, die restlichen Nuten können problemlos mittels handelsüblichem Werkzeug freigelegt werden.

Bitte beachten Sie bei der Pfostenlänge, dass die Pfosten mindestens 500 mm im Fundament versenkt werden bzw. ins Erdreich eingegraben werden müssen. Hinweise zur Statik und Angaben für die maximal zulässige Schildgröße finden Sie auf Seite 196. Alle Berlin Basic Pfosten können auch mit Bodenplatte zum Aufdübeln geliefert werden.



Allen Pfosten wurde durch ein unabhängiges Ingenieurbüro ein positives statisches Prüfungsergebnis bescheinigt. Details und Fundamentpläne finden Sie auf Seite 196.

CITY-GUIDE

Auffallend und herausragend → diese Merkmale sind für das Stadtleitsystem CITY-GUIDE von großer Bedeutung. Bestehend aus einem Pfosten und einem oder mehreren Beschriftungspaneelen, zeigt CITY-GUIDE am richtigen Ort den Weg in die richtige Richtung. Und dies nicht nur in Städten, sondern zum Beispiel auch in Parkanlagen, Tiergärten und vielen weiteren Freigeländen.

Die Modellreihe lässt viel Raum für Kreativität. So können Pfosten, Ringprofile und Beschriftungspaneel individuell lackiert, Paneel sogar in Sonderformen produziert werden.

- Aluminiumpfosten
- individuelle Ausführungen



RUTSCHI

Rutschi AG

044 308 42 00

info@rutschi.ch

CITY-GUIDE



CITY-GUIDE Pfosten

Pfosten-Länge		Durchmesser	Artikel-Nr.	Artikel-Nr.
in mm		in mm	silber eloxiert	lackiert **
1.000	16-fach, 22,5°	Ø 78	i9178-1	i9178-1RAL NEW!
2.000	16-fach, 22,5°	Ø 78	i9178-2	i9178-2RAL NEW!
3.000	16-fach, 22,5°	Ø 78	i9178-3	i9178-3RAL NEW!
3.500	BESTSELLER 16-fach, 22,5°	Ø 78	i9178-3,5	i9178-3,5RAL
4.500	16-fach, 22,5°	Ø 78	i9178-4,5	i9178-4,5RAL

Alle CITY-GUIDE Pfosten sind auch mit Bodenplatte zum Aufdübeln erhältlich.



CITY-GUIDE Pfosten inkl. Bodenplatte für den Innenbereich

Die Pfosten sind zusätzlich mit einer Bodenplatte 450 x 450 mm aus Aluminium 8 mm, RAL 7021 schwarz-grau, ausgestattet. Zur Fixierung am Boden mittels Dübel sind vier Löcher in der Bodenplatte vorhanden.

Pfosten-Länge		Durchmesser	Artikel-Nr.	Artikel-Nr.
in mm		in mm	silber eloxiert	lackiert **
2.500	16-fach, 22,5°	Ø 78	i9178-2,5BOIN	i9178-2,5BOINRAL
3.000	16-fach, 22,5°	Ø 78	i9178-3BOIN	i9178-3BOINRAL

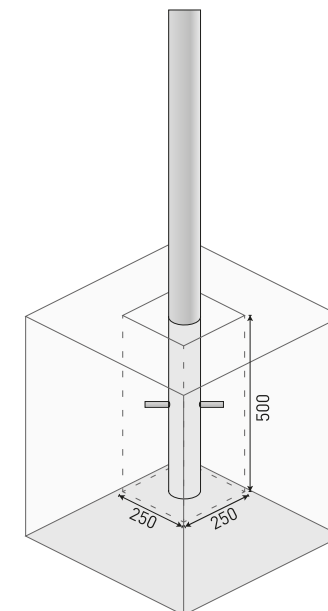
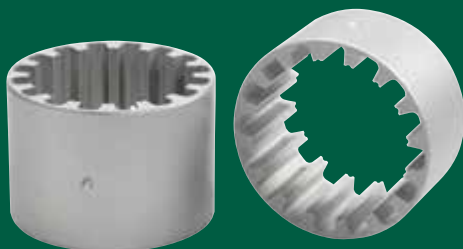



CITY-GUIDE Beschriftungspaneele aus Aluminiumverbund *

Paneele bestehen aus einer 3 mm Aluminiumverbundplatte und einem Klemmprofil.

Beschriftungspaneel	Sichtformat	Artikel-Nr.	Artikel-Nr.
Höhe x Breite in mm	Höhe x Breite in mm	weiß RAL 9016	lackiert **
100 x 650	100 x 643,3	i91100.650	i91100.650RAL
150 x 650 BESTSELLER	150 x 643,3	i91150.650	i91150.650RAL
200 x 650	200 x 643,3	i91200.650	i91200.650RAL
300 x 650	300 x 643,3	i91300.650	i91300.650RAL

CITY-GUIDE Beschriftungspaneele aus Hohlkammerprofil *



Paneele bestehen aus einem Hohlkammerprofil aus Aluminium in 15,8 mm Stärke und einer Paneelbefestigung mit seitlichem Abdeckprofil.

Beschriftungspaneel	Sichtformat	Artikel-Nr.	Artikel-Nr.
Höhe x Breite in mm	Höhe x Breite in mm	silber eloxiert	lackiert **
100 x 650	100 x 643	i91H100.650	i91H100.650RAL
150 x 650	150 x 643	i91H150.650	i91H150.650RAL
200 x 650	200 x 643	i91H200.650	i91H200.650RAL
100 x 850	100 x 843	i91H100.850	i91H100.850RAL
150 x 850	150 x 843	i91H150.850	i91H150.850RAL
200 x 850	200 x 843	i91H200.850	i91H200.850RAL

CITY-GUIDE Befestigungsringe

Pfosten-Länge	Durchmesser	Artikel-Nr.	Artikel-Nr.
Höhe in mm	in mm	silber eloxiert	lackiert **
50	Ø 99,2	i91R50	i91R50RAL
70	Ø 99,2	i91R70	i91R70RAL



* ausgelegt für Windlastzone 2 (Binnenland)

** Bei Bestellung bitte den gewünschten Farbton angeben.

FRANKFURT

Vielfältig und konsequent → Mit seiner konvexen Form überzeugt FRANKFURT in all seinen Variationen:

Ob Außenaufsteller, Innenaufsteller, Wand- und Deckenwegweiser oder Fahnschild: das Gestaltungskonzept wird konsequent durchgehalten. Die schmale Einfassung aus silber eloxiertem Aluminium unterstreicht das einheitliche Erscheinungsbild. Für besonders wichtige Mitteilungen gibt es die Innenaufsteller in einer beleuchteten Variante. In seiner Schlichtheit und durch die gewölbte Bauweise besitzt diese Modellreihe großen Wiedererkennungswert.

- Aluminium
- konvex
- papierflexibel

Auch bei der Modellreihe FRANKFURT kann die Beschriftung mittels Papiereinlagen jederzeit problemlos ausgetauscht werden.



RUTSCHI

Rutschi AG

044 308 42 00

info@rutschi.ch

FRANKFURT



FRANKFURT Außenaufsteller mit LED Beleuchtung

Konsequent hell sticht der beleuchtete Außenaufsteller auch in der Dunkelheit ins Auge.

Technische Daten:

Der Aufsteller besteht aus zwei silber eloxierten Pfostenprofilen und zwei Beschriftungsträgern aus Acryl, opal weiß. Der Deckel und die Bodenplatte (RAL 7015, schiefergrau) verbinden Pfosten und Beschriftungsträger dauerhaft. Die innenliegende LED-Beleuchtungseinheit sorgt für eine homogene Ausleuchtung. Die Montage erfolgt mittels im Lieferumfang enthaltenen Verstärkungsrohren aus Stahl (Ø 74 mm, verzinkt), die 500 mm ins Fundament betoniert werden.

Aufstellerformat	Sichtformat	WLZ *	Artikel-Nr.
Höhe x Breite in mm	Höhe x Breite in mm		
1500 x 1085	1500 x 890	2	i2160LED
2000 x 1085	2000 x 890	2	i2161LED BESTSELLER
2500 x 1085	2500 x 890	2	i2162LED
3000 x 1085	3000 x 890	1	i2163LED
2000 x 1326	2000 x 1140	2	i2171LED
2500 x 1326	2500 x 1140	1	i2172LED
3000 x 1326	3000 x 1140	1	i2173LED
3000 x 1572	3000 x 1390	1	i2183LED

Individuelle Formate auf Anfrage. * WLZ = Windlastzone Binnenland (Bemessungsgrundlage)

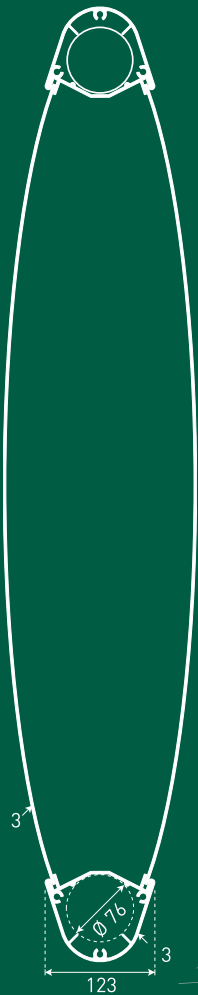

LED Innenbeleuchtung



Die Anlieferung erfolgt komplett vormontiert. Ein aufwändiger Zusammenbau entfällt daher - der Aufsteller kann sofort beschriftet und fundamtiert werden.

FRANKFURT

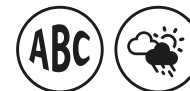

FRANKFURT Außenaufsteller unbeleuchtet

Beständig und repräsentativ heißt der FRANKFURT Außenaufsteller Besucher willkommen.

Technische Daten:

Der Aufsteller besteht aus zwei silber eloxierten Pfostenprofilen und zwei konvex gebogenen Beschriftungsträgern aus Aluminiumverbund (RAL 9016 verkehrsweiß oder RAL 9006 weißaluminium). Der Deckel und die Bodenplatte (RAL 7015 schiefergrau) verbinden Pfosten und Beschriftungsfläche dauerhaft. Die Montage erfolgt mittels im Lieferumfang enthaltenen Verstärkungsrohren aus Stahl (Ø 74 mm, verzinkt), die 500 mm ins Fundament betoniert werden.

Aufstellerformat	Sichtformat	WLZ *	Artikel-Nr.	Artikel-Nr.
Höhe x Breite in mm	Höhe x Breite in mm		RAL 9016 - verkehrsweiß	RAL 9006 - silber
1500 x 1085	1500 x 890	2	i2160	i2160F18
2000 x 1085	2000 x 890	2	i2161	i2161F18
2500 x 1085	2500 x 890	2	i2162	i2162F18 BESTSELLER
3000 x 1085	3000 x 890	1	i2163	i2163F18
2000 x 1326	2000 x 1140	2	i2171	i2171F18
2500 x 1326	2500 x 1140	1	i2172	i2172F18
3000 x 1326	3000 x 1140	1	i2173	i2173F18
3000 x 1572	3000 x 1390	1	i2183	i2183F18

Individuelle Formate auf Anfrage. * WLZ = Windlastzone Binnenland (Bemessungsgrundlage)

FRANKFURT Beleuchtungen für Außenaufsteller

Für den Außenbereich, inkl. Leuchtmittel.



Bezeichnung	Format	Einbautiefe	bis Beleuchtungshöhe	Leistung	Artikel-Nr.
	in mm	in mm			
LED Beleuchtung small	46 x 210	250	2 m	6 x 3 W	iLED1
LED Beleuchtung wide	65 x 340	350	2,5 m	16 x 6 W	iLED2
LED Fluter	222 x 180	83	2,5 m	8 x 3 W	iLED3
Bodenstrahler 240	240 x 240	270	2,5 m	70 W	iBS240
LED Floor large	90 x 650	80	6 m	12 W	iLED4L NEW!
LED Floor extra large	65 x 1000	80	6 m	15 W	iLED4XL NEW!



FRANKFURT



FRANKFURT Innenaufsteller mit LED Beleuchtung

Vielseitigkeit und Konsequenz - dafür steht der FRANKFURT Innenaufsteller. Die doppelseitigen Beschriftungsflächen bieten Platz für fixe oder flexible Informationen. Mit der optionalen Möglichkeit der Beleuchtung von innen ist der Aufsteller nicht zu übersehen.

Technische Daten:

Der Innenaufsteller besteht aus seitlichen Aluminiumprofilen, die beidseitig eine Acrylplatte, opal weiß, halten. Die innenliegende LED-Beleuchtung sorgt für eine homogene Ausleuchtung. Die Lieferung erfolgt anschlussfertig zusammengebaut.

Aufstellerformat	Sichtformat	Artikel-Nr.
Höhe x Breite in mm	Höhe x Breite in mm	
1800 x 500	1800 x 420 (DIN A3 quer)	i2120LED
2000 x 675	2000 x 594 (DIN A2 quer)	i2119LED

FRANKFURT Innenaufsteller unbeleuchtet

Vielseitigkeit und Konsequenz - dafür steht der FRANKFURT Innenaufsteller. Die doppelseitigen Beschriftungsflächen bieten Platz für fixe oder flexible Informationen. Mit der optionalen Möglichkeit der Beleuchtung von innen ist der Aufsteller nicht zu übersehen.

Technische Daten:

Von den innenliegenden Nuten der silber eloxierten Aluminiumprofile werden die Beschriftungsträger aus 2 mm weißem Kunststoff und die passenden entspiegelten Abdeckhauben aus 1 mm PVC gehalten. Der Deckel und die Bodenplatte aus Stahl (4 mm Stärke) sind standardmäßig lackiert in RAL 7015 schiefergrau. Die Beschriftung kann wahlweise mit Plottbuchstaben, Papiereinlage oder Digitaldruck erfolgen. Der Aufsteller wird inklusive Filzgleitern geliefert.

Aufstellerformat	Sichtformat	Artikel-Nr.
Höhe x Breite in mm	Höhe x Breite in mm	
1500 x 380	1500 x 297 (DIN A4 quer)	i2121
1800 x 500	1800 x 420 (DIN A3 quer)	i2120 BESTSELLER
2000 x 675	2000 x 594 (DIN A2 quer)	i2119



LED Innenbeleuchtung

ORLANDO

Hochwertig und elegant → Vom Türschild bis zum Außenaufsteller – die leicht gewölbte Front charakterisiert alle Elemente der Modellreihe ORLANDO. Ob Etagen- und Hauptwegweiser, Innenaufsteller oder Deckenabhängiger: ORLANDO ist überall ein eleganter, besonders repräsentativer Blickfang. Informationen sind unkompliziert zu aktualisieren und schnell durch den raffinierten Türmechanismus austauschbar.

- Aluminium
- konvex
- papierflexibel
- benutzerfreundlich

Hochwertig, schlicht und elegant, dabei funktional und durch viele Farbvariationen besonders anpassungsfähig gehört ORLANDO zu den erfolgreichsten Leitsystemen in der Produktpalette.



RUTSCHI

Rutschi AG
044 308 42 00
info@rutschi.ch

ORLANDO



ORLANDO Außenaufsteller

Eine einladende Haltung - Der ORLANDO Außenaufsteller besticht durch seine extreme Stabilität, gepaart mit elegantem Design.

Technische Daten:

Die kalt gewalzte Beschriftungsfläche aus 3 mm Aluminiumverbundmaterial (standardmäßig RAL 9016 verkehrsweiß oder RAL 9006 weißaluminium) ist fest mit den seitlichen Aluminiumgrundprofilen verbunden. Die zusätzlichen Abdeckprofile (lackiert in F1 - F16 oder F18 silber eloxiert E6/EV1) sorgen für eine saubere Optik. Der 150 mm hohe Sockel wird standardmäßig in silber geliefert. Über 3150 mm Aufstellhöhe ist die Beschriftungsfläche geteilt und mit einem H-Profil verbunden. Die Beschriftung selbst erfolgt durch selbstklebende Plottbuchstaben oder Digitaldruck.

Alle Außenaufsteller werden mit um 350 bis 500 mm verlängerten Seitenpfosten geliefert.

Aufstellerformat	Sichtformat	WLZ	Artikel-Nr.	Artikel-Nr.
Höhe x Breite in mm	Höhe x Breite in mm		RAL 9016 verkehrsweiß	RAL 9006 silber
2150 x 1000	2000 x 850	2	i1501 *	i1501F18 *
2650 x 1000	2500 x 850	2	i1502 *	i1502F18 *
3150 x 1000	3000 x 850	2	i1503	i1503F18
2150 x 1250	2000 x 1100	2	i1601	i1601F18
2650 x 1250	2500 x 1100	2	i1602	i1602F18 BESTSELLER
3150 x 1250	3000 x 1100	2	i1603	i1603F18
3150 x 1500	3000 x 1350	2	i1703	i1703F18
4150 x 1500	4000 x 1350	2	i1705 **	i1705F18 **
5150 x 1500	5000 x 1350	1	i1707 **	i1707F18 **

Individuelle Lackierung der Aufsteller auf Anfrage. WLZ = Windlastzone Binnenland (Bemessungsgrundlage).

* Aufsteller können alternativ mit Bodenplatte zum Anschrauben auf ein Fundament geliefert werden.

** Beschriftungsfläche 2-teilig. Inklusive Verstärkungsprofil, 60 x 60 x 3 mm, Stahlrohr verzinkt.



Die Anlieferung erfolgt komplett vormontiert. Ein aufwändiger Zusammenbau entfällt daher - der Aufsteller kann sofort beschriftet und fundamementiert werden.

ORLANDO



ORLANDO Innenaufsteller – papierflexibel

Außergewöhnlich mit Stil – der ORLANDO Innenaufsteller hilft bei der Orientierung oder präsentiert wechselnde Informationen.

Technische Daten:

Die seitlichen Abschlussleisten sind standardmäßig silber eloxiert. Die anti-reflektierende Schwingtüre aus 2 mm transparentem Kunststoff lässt sich beidseitig mittels der seitlichen Riegel lösen und aufklappen und gibt somit den Zugriff auf die Beschriftungsfläche frei. Um unbefugten Zugriff zu erschweren lässt sich der Riegel zusätzlich mittels einer Feststellschraube sichern. Sockel und Bodenplatte werden standardmäßig in RAL 9007 grau aluminium lackiert.

Aufstellerformat	Beschriftungsfläche	Sichtformat	Artikel-Nr.
Höhe x Breite in mm	Höhe x Breite in mm	Höhe x Breite in mm	
2100 x 440	2000 x 420	2000 x 406	i1214F18
2100 x 610	2000 x 594	2000 x 576	i1314F18

Individuelle Formate auf Anfrage.

Individuelle Lackierung der Aufsteller auf Anfrage.

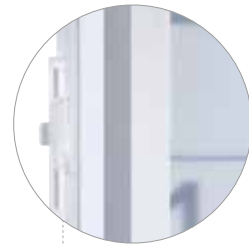
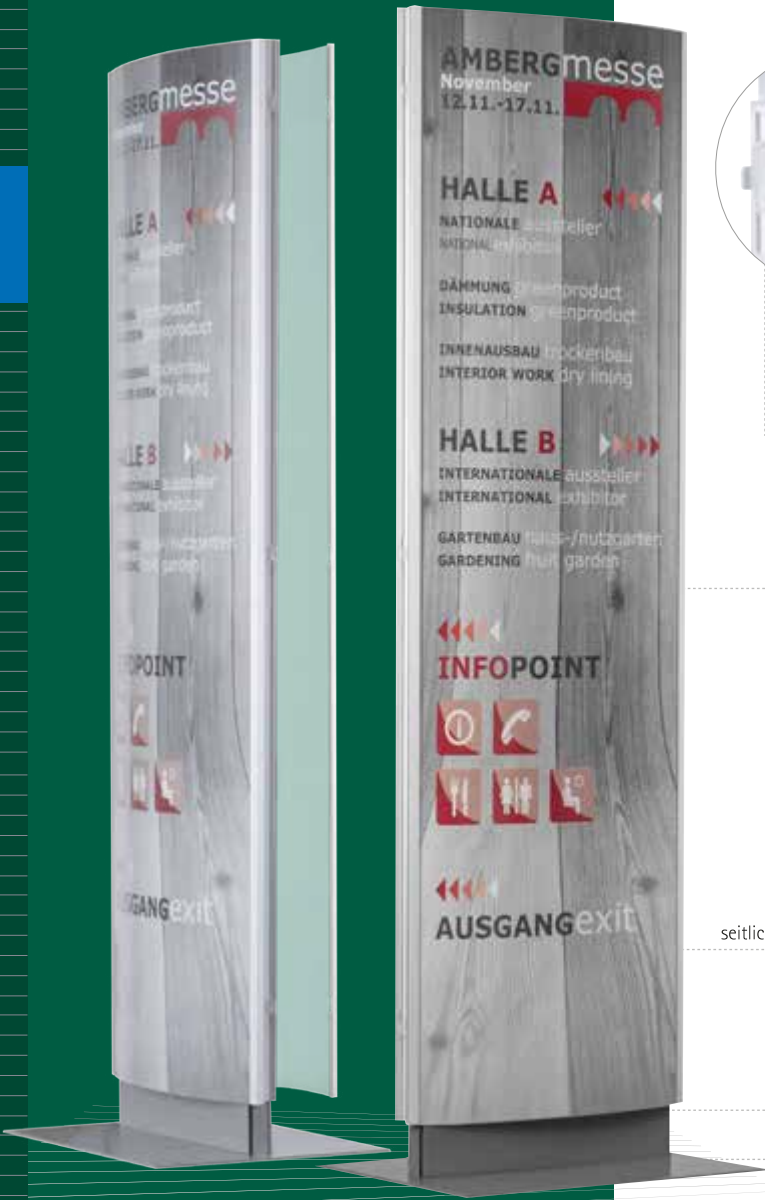

Schieber zum Öffnen der Tür

konvexe Beschriftungsfläche mit entspiegelter Scheibe

seitliches Aluminiumprofil silber eloxiert

Sockel grau

Bodenplatte grau

i Beschriftung

Die Beschriftung kann wahlweise mit Plottbuchstaben, Papiereinlage oder durch Digitaldruck erfolgen. Die Tür des Innenwegweisers durch Anheben des seitlichen Schiebers öffnen, nachdem die Kunststoffschraube nach außen gedreht wurde. Die Beschriftung kann nun eingebracht werden.

Die Tür mittels Schieber schließen und die Feststellschraube wieder etwas eindrehen, falls unbefugter Zugriff zusätzlich erschwert werden soll.

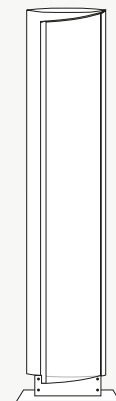
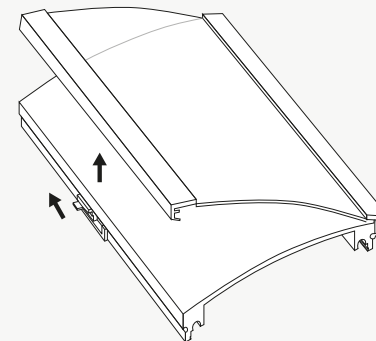

RIO

Zeitlos und zurückhaltend → Bereits am Eingang erwartet den Besucher eine geschmackvolle Begrüßung. Die Verwendung von gebürsteten Beschriftungsflächen in Edelstahloptik sowie die Möglichkeit von hoch- oder querformatigen Aufstellern lässt keine Wünsche offen. Die Weiterführung erfolgt im Innenbereich durch Innenaufsteller, Wandwegweiser und Deckenhänger in gleicher Systembauweise. Edelstahl – auf das Wesentliche reduziert – ist die Basis für die papierflexible Innenbeschilderung: ein „rahmenloser“ Informationsträger für alle besonders anspruchsvollen architektonischen Lösungen.

- Edelstahl
- rahmenlose Optik
- papierflexibel

Wie bei allen Modellreihen kann die Aktualisierung von Informationen schnell und kostengünstig durch den Nutzer durchgeführt werden.



RUTSCHI

Rutschi AG
044 308 42 00
info@rutschi.ch

RIO

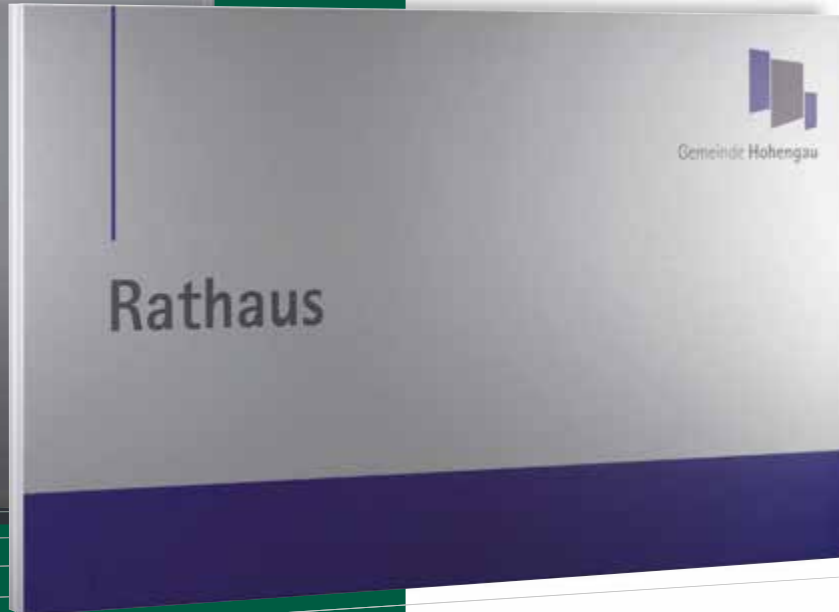

RIO Außenaufsteller

Die elegante Art Besucher zu begrüßen - der RIO Außenaufsteller besticht durch Design und Ästhetik.

Technische Daten:

Der Grundkörper besteht aus einem silber eloxierten Aluminiumrahmen, der auf Gehrung geschnitten und mittels innenliegenden Winkeln verbunden ist. Zusätzliche verdeckte Verbindungsprofile sorgen für die nötige Stabilität und dienen dem Beschriftungsträger aus Aluminiumverbund in Edelstahloptik als Verstärkung. Die Tiefe beträgt gesamt 80 mm. Die Montage erfolgt mittels um 500 mm verlängerten Verstärkungsrohren (Stahl 60 x 60 mm). I

Aufstellerformat	Sichtformat	WLZ *	Artikel-Nr.
Höhe x Breite x Tiefe in mm	Höhe x Breite in mm		
Hochformat = vertikale Bürstung			
2000 x 730 x 80	1997,5 x 725,5	2	i92outdoor2000.730 ^A
2500 x 730 x 80	2497,5 x 725,5	2	i92outdoor2500.730 ^A
3000 x 730 x 80	2997,5 x 725,5	2	i92outdoor3000.730 ^B
Querformat = horizontale Bürstung			
2000 x 1000 x 80	1997,5 x 995,5	2	i92outdoor2000.1000 ^A
2500 x 1000 x 80	2497,5 x 995,5	2	i92outdoor2500.1000 ^B
3000 x 1000 x 80	2997,5 x 995,5	2	i92outdoor3000.1000 ^B
2000 x 1250 x 80	1997,5 x 1245,5	2	i92outdoor2000.1250 ^B BESTSELLER
2500 x 1250 x 80	2497,5 x 1245,5	2	i92outdoor2500.1250 ^B
3000 x 1250 x 80	2997,5 x 1245,5	1	i92outdoor3000.1250 ^B
1250 x 1800 x 80	1247,5 x 1795,5	2	i92outdoor1250.1800 ^A BESTSELLER
1250 x 2000 x 80	1247,5 x 1995,5	2	i92outdoor1250.2000 ^A
1250 x 2500 x 80	1247,5 x 2495,5	2	i92outdoor1250.2500 ^A
1250 x 3000 x 80	1247,5 x 2995,5	2	i92outdoor1250.3000 ^A

Individuelle Formate auf Anfrage. Individuelle Lackierung auf Anfrage. * WLZ = Windlastzone Binnenland (Bemessungsgrundlage)

Alle RIO Außenaufsteller können mit Bodenplatten zum Aufdübeln geliefert werden.

^A 2 Bodenplatten, Typ A
Stahl verzinkt, 250 x 250 x 15 mm, 4 Bohrungen Ø 14 mm, Schaft 60 x 60 x 3 x 600 mm

^B 2 Bodenplatten, Typ B
Stahl verzinkt, 250 x 250 x 25 mm, 4 Bohrungen Ø 18 mm, Schaft 60 x 60 x 6 x 1000 mm

RIO

RIO Briefkastenstele

Hochwertig und individuell – die neue Briefkastenstele präsentiert sich zeitlos und stilvoll.

Technische Daten:

Standardmäßig ist die Außenstele im Format 2000 x 730 mm erhältlich. Individuelle Formate, Beschriftungen und Farblackierungen können auf Wunsch realisiert werden. Der spritzwassergeschützte Einwurfschlitz befindet sich auf der Frontseite. Die Entnahme der Postsendungen erfolgt rückseitig über einer absperrbaren Drehtüre. Die Gesamttiefe beträgt 167 mm. Der innenliegende Briefkasten misst 375 x 320 x 110 mm (H x B x T) und kann somit ein hohes Volumen an Tagespost fassen. Die Stele ist damit das optimale Produkt für Unternehmen und Behörden.

Aufstellerformat	Artikel-Nr.
Höhe x Breite in mm	
2000 x 730 mm	i92Post2000.730

Die RIO Briefkastenstele wird standardmäßig mit um 500 mm verlängerten Seitenpfosten geliefert.



Die Anlieferung erfolgt komplett vormontiert. Ein aufwändiger Zusammenbau entfällt daher – der Aufsteller kann sofort beschriftet und fundamementiert werden.



RIO Beleuchtungen für Außenaufsteller

Für den Außenbereich, inkl. Leuchtmittel.



Bezeichnung	Format	Einbautiefe	bis Beleuchtungshöhe	Leistung	Artikel-Nr.
	in mm	in mm			
LED Beleuchtung small	46 x 210	250	2 m	6 x 3 W	iLED1
LED Beleuchtung wide	65 x 340	350	2,5 m	16 x 6 W	iLED2
LED Flutter	222 x 180	83	2,5 m	8 x 3 W	iLED3
Bodenstrahler 240	240 x 240	270	2,5 m	70 W	iBS240
LED Floor large	90 x 650	80	6 m	12 W	iLED4L NEW!
LED Floor extra large	65 x 1000	80	6 m	15 W	iLED4XL NEW!



Kontaktieren Sie uns für individuelle Wünsche (z.B. Ausfräsung für Klingel, Gegensprechanlage oder Kamera)

+41 44 308 42 40

RIO



RIO Innenaufsteller

Mobilität und Flexibilität sind die Attribute des RIO Innenaufstellers. Informationen können doppelseitig mittels Folienplott, Digitaldruck oder papierflexibel durch aufgebrauchte Wechselmodule* den Weg weisen.

Technische Daten:

Der Grundkörper besteht aus einem silber eloxierten Aluminiumrahmen, der auf Gehrung geschnitten und mittels innenliegenden Winkeln verbunden ist. Als Beschriftungsträger dienen doppelseitig angebrachte Aluminiumverbundplatten (3 mm) in Edelstahloptik (vertikale Bürstung). Für den mobilen Einsatz werden in RAL 9007 lackierte Bodenplatten (350 x 120 x 6 mm) geliefert, die am Rahmen bündig verschraubt werden. Die Gesamtrahmentiefe beträgt 45 mm.

Schildformat	Sichtformat	Artikel-Nr.
Höhe x Breite x Tiefe in mm	Höhe x Breite in mm	
1800 x 450 x 45	1795,5 x 445,5	BESTSELLER i92stele1800.450
2000 x 600 x 45	1995,5 x 595,5	i92stele2000.600
2000 x 730 x 45	1995,5 x 725,5	i92stele2000.730

Individuelle Formate auf Anfrage.

* Bitte übersenden Sie uns dazu einen bemaßten Montageplan unter Berücksichtigung, dass zur Betätigung der Einstelllaschen ein Zwischenraum von mind. 5 mm zwischen den Wechselmodulen eingehalten werden muss. Wechselmodule finden Sie auf Seite 53.



TORINO

Mehr als ein Blickfang → TORINO ist ein Orientierungssystem, das sich nicht nur sehen, sondern auch fühlen lassen kann. Ein farbintensiver, titangrauer Softlack auf dem Schilderhalter sorgt für eine besonders edle, matte Optik. Vollkommen neuartig und charakteristisch ist die Haptik des Wandadapters in Verbindung mit Sicherheitsglas.

Natürlich ist TORINO noch mehr: die Durchgängigkeit ist wie bei allen Modellreihen nicht nur im Innenbereich durch Türschilder, Wegweiser, Deckenhänger, Fahnschilder und Innenstelen gegeben. Der TORINO Außenaufsteller rundet das Erscheinungsbild ab und setzt bereits bei der Ankunft eine spezielle Note.

- samtiger Adapter
- Transparenz
- besonders hochwertig

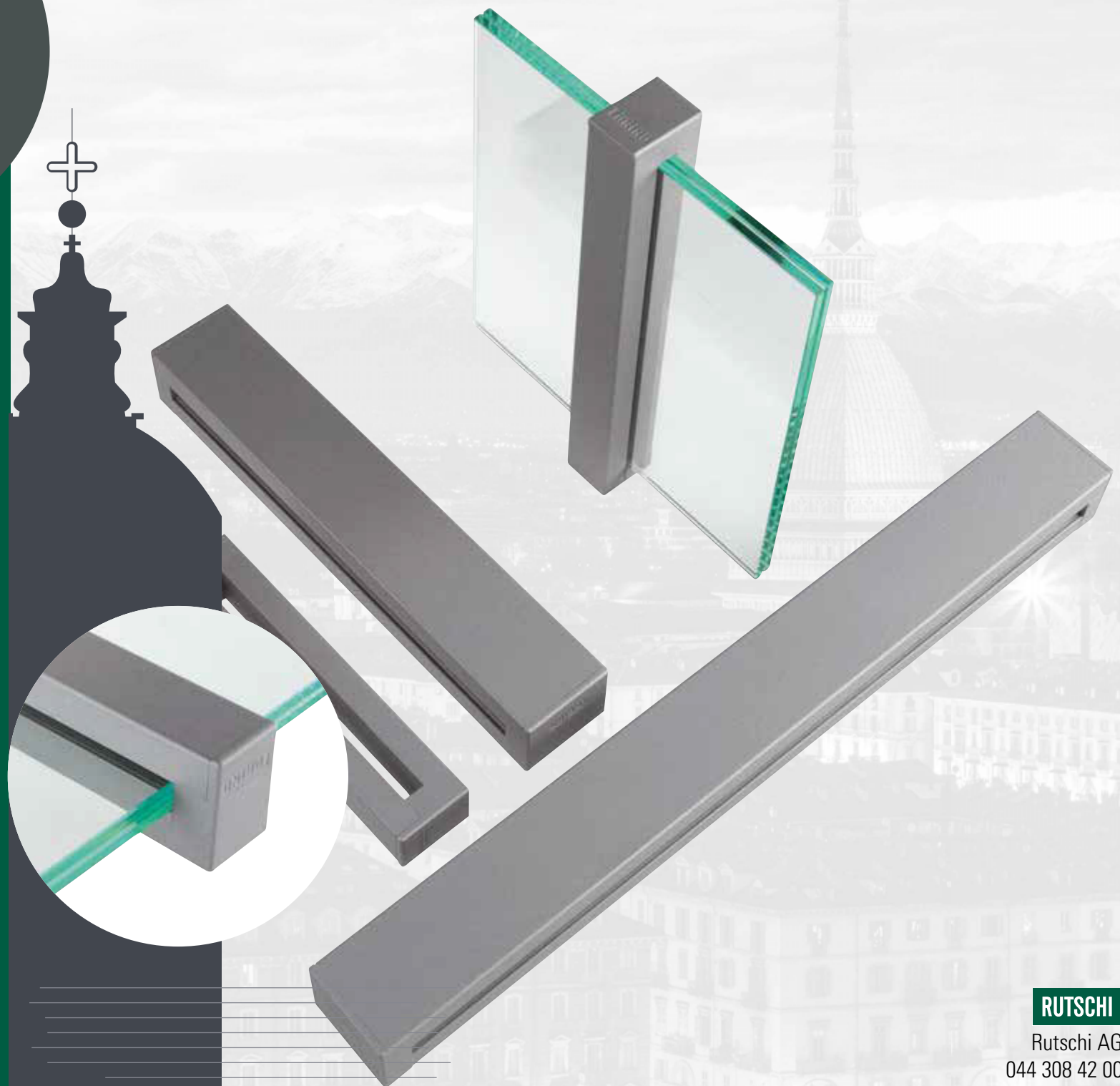

RUTSCHI

Rutschi AG

044 308 42 00

info@rutschi.ch

TORINO



TORINO Außenaufsteller

Ein zeitgemäßer Auftritt - dank seiner edlen Erscheinung passt sich der TORINO Außenaufsteller jeder Architektur ideal an.

Technische Daten:

Pro Seite dienen zwei satinierte ESG - Scheiben 1000 x 1000 x 6 mm als Beschriftungsträger. Diese werden mittels Edelstahlabstandhaltern (Ø 22 mm | 15 mm Abstand) an den seitlichen Pfosten aus silber eloxiertem Aluminium (66 x 66 x 2000 mm) befestigt. Die Pfosten sind um 500 mm verlängert zur Montage ins Fundament.

Aufstellerformat	Artikel-Nr.
Höhe x Breite x Tiefe in mm 2000 x 1000 x 108	i52outdoor2000.1000

TORINO Beleuchtungen für Außenaufsteller

Für den Außenbereich, inkl. Leuchtmittel.



Bezeichnung	Format	Einbautiefe	bis Beleuchtungshöhe	Leistung	Artikel-Nr.
	in mm	in mm			
LED Beleuchtung small	46 x 210	250	2 m	6 x 3 W	iLED1
LED Beleuchtung wide	65 x 340	350	2,5 m	16 x 6 W	iLED2
LED Fluter	222 x 180	83	2,5 m	8 x 3 W	iLED3
Bodenstrahler 240	240 x 240	270	2,5 m	70 W	iBS240
LED Floor large	90 x 650	80	6 m	12 W	iLED4L NEW!
LED Floor extra large	65 x 1000	80	6 m	15 W	iLED4XL NEW!



Unser Beratungsservice
ist für Sie da!
+41 44 308 42 40



TORINO Innenaufsteller

Immer dort, wo Informationen auf elegante Art präsentiert werden sollen, kommen die TORINO Innenaufsteller zum Einsatz.



1 Variante 1

Technische Daten:

Pro Seite dienen zwei satinierte ESG - Scheiben 750 x 500 x 6 mm als Beschriftungsträger, die mittels Edelstahlabstandhaltern (Ø 22 mm | 15 mm Abstand) am umlaufend silber eloxierten Aluminiumrahmen montiert sind. Die am Rahmen bündig befestigten Bodenplatten sind lackiert in RAL 9007 silber.

Aufstellerformat	Sichtformat	Artikel-Nr.
Höhe x Breite x Tiefe in mm	Höhe x Breite in mm	
1500 x 500 x 80	2x 750 x 500 mm	i52stele1500.500

2 Variante 2

Technische Daten:

Der Beschriftungsträger aus Acryl im Format 1800 x 500 x 20 mm wird zwischen einen Standfuß aus Stahl, 5 mm Stärke montiert. Der Fuß im Format 200 x 200 mm (pro Seite) ist lackiert in titangrau mit Softtouchlack. Zwei Schrauben halten den Beschriftungsträger.

Aufstellerformat	Sichtformat	Artikel-Nr.
Höhe x Breite in mm	Höhe x Breite in mm	
1800 x 500	1 x 20 mm Acryl klar	i52innen1800.500
1800 x 500	1 x 20 mm Acryl satiniert	i52innens1800.500

2



1

